



Listino prezzi

Aggiornamento: Fasce Prezzo - Finiture - Accessori

Price list

Update: Price groups - Finishes - Accessories

Tarif

Mise à jour: Groupes de prix - Finitions - Accessoires

Tarifa de precios

Actualización: Grupos de precios - Acabados - Acesorios

Guida modello/fascia prezzo

Price range / Model guide
 Guide des prix et des modèles
 Guía de modelos / rango de precios



MANIGLIA	FASCIA PREZZO	MODELLO	FINITURA	SETTIMANE CONSEGNA	
	Price range Gamme dde prix Rango de precios	Model Modèle Modelo	Finish Finition Acabado	Delivery weeks Semaines de livraison Semanas de entrega	
	1	B22	NOBILITATO		6
		B22	TINTE UNITE SOFT TOUCH	NEW	6
	2	B22	PET		6
	3	B22	LAMINATO		6
	4	B22	LACCATO RAL OPACO		7
	5	B22	FENIX NTM		6
		T22	PET/NOBILITATO A TELAIO	NEW	6
	6	TULAY	TINTA UNITA - DECAPÈ - LEGNO		6
7	B22	LACCATO RAL LUCIDO		7	
8	B22	IMPIALLACCIATO ROVERE ½ FIAMMA - NODATO		7	
9	B22	FENIX NTA		6	
10	B22	ESSENZE LEGNO ROVERE TERMOCOTTO - NOCE - OLMO		8	

GOLA B22	FASCIA PREZZO	MODELLO	FINITURA	SETTIMANE CONSEGNA	
	1	B22	NOBILITATO		6
		B22	TINTE UNITE SOFT TOUCH	NEW	6
	2	B22	PET		6
	3	B22	LACCATO RAL OPACO		7
		B22	LAMINATO		6
		B22	FENIX NTM		6
	3	T22	PET/NOBILITATO A TELAIO	NEW	6
		4	B22	LACCATO RAL LUCIDO	
	5	B22	CANNETTATO	NEW	6
6	B22	IMPIALLACCIATO ROVERE ½ FIAMMA - NODATO		7	
7	B22	VETRO LACCATO LUCIDO		8	
	B22	FENIX NTA		6	
8	B22	VETRO LACCATO OPACO		8	
	B22	ESSENZE LEGNO ROVERE TERMOCOTTO - NOCE - OLMO		8	
10	B22	LAMINAM		8	

GOLA G30	FASCIA PREZZO	MODELLO	FINITURA	SETTIMANE CONSEGNA	
	1	G30	NOBILITATO		6
		G30	TINTE UNITE SOFT TOUCH	NEW	6
	3	G30	LAMINATO		6
		G30	LACCATO RAL OPACO		7
	4	G30	LACCATO RAL LUCIDO		7
	5	G30	FENIX NTM		6
	6	G30	CANNETTATO	NEW	6
	7	G30	VETRO LACCATO LUCIDO		8
		G30	FENIX NTA		6
G30		IMPIALLACCIATO ROVERE ½ FIAMMA - NODATO		7	
8	G30	VETRO LACCATO OPACO		8	
9	G30	ESSENZE LEGNO ROVERE TERMOCOTTO - NOCE - OLMO		8	
10	G30	LAMINAM		8	

handle - poignée - tirador

Frontali Sp.22mm con 4 lati a bordo dritto per mobili con maniglia.

Front panels 22mm thick with 4 straight edge sides for furniture with handle.

Panneaux frontal de 22 mm d'épaisseur avec 4 côtés à bord droit pour meubles avec poignée.

Frontales de 22mm de grosor con 4 lados de borde recto para muebles con tirador.

Sezione anta

Door section
Section porte
Sección de la puerta

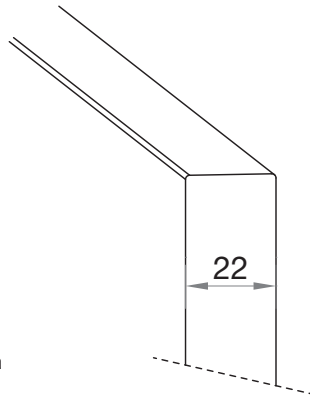

Anta vetro temperato grigio fumè sp.22 con maniglia incorporata

Smoked grey tempered glass door th.22 with integrated handle

Porte en verre trempé gris foncé ép.22 avec poignée incorporée

Puerta de cristal templado gris ahumado esp.22 con tirador incorporado

Telaio alluminio

Aluminium frame
Châssis en aluminium
Marco de aluminio



Titanio



Carbonio

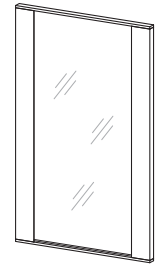

Basi con Maniglia Esterna, senza gola.

Maniglia inclusa nel prezzo o a maggiorazione. Vedi pag. 462

Base units with External Handle, without recess.

Handle included in the price or with extra charge. See page 462

Éléments bas avec poignée extérieure, sans gorge.

Poignée incluse dans le prix ou en supplément. Voir page 462

Muebles bajos con tirador externo, sin ranura.

Tirador incluido en el precio o cargo extra. Ver página 462

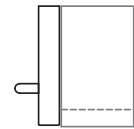
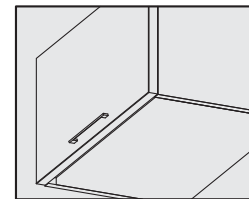
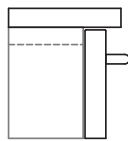
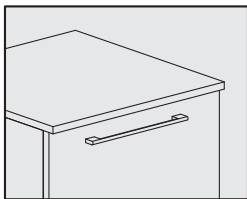

Per le maniglie disponibili vedi pag.462

Available handles see page 462

Pour les poignées disponibles, voir page 462

Para los tiradores disponibles ver página 462

Basi con maniglia PROFILO

Base cabinet with PROFILO handle.

Meubles bas avec poignée PROFILO

Mueble bajo con tirador PROFILO

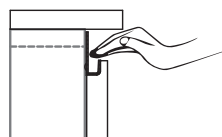
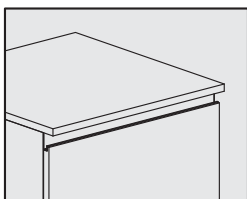

Pensili con goletta (goletta compresa nel prezzo)

Wall units with channel handle (channel handle included in the price)

Éléments hauts avec goulotte (goulotte incluse dans le prix)

Colgantes con tira (tira incluido en el precio)

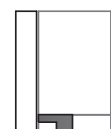
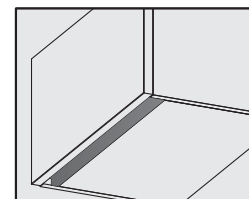

Per maniglie PROFILO vedi pag. 36

For PROFIL handles see page 36.

Pour les poignées PROFILO voir page 36

Para tirador PROFILO ver página 36

Goletta

Channel handle
Goulotte sous-haut
Tira



0 chimico

FASCIA LEVEL - NIVEAU - LISTA Maniglia Handle Poignée Tirador 1	Rovere: Oak Chêne Roble Rovere nodato: Oak with nodes Chêne avec nœuds Roble con nudos Olmo: Elm Orme Olmo Cemento: Cement Ciment Cemento Tinte unite: Plain shades Teintes unies Colores únicos	Bruciato U129 Effe S123 Neckinger S121 Walbrook S126 Nodato Naturale H1180 Central M025 Chrysler M021 Epic M023 Bianco FB50 Grigio FB02 Perlato FB53 Bianco Alpino W1100 Nero U999 Grigio Pietra U727 Grigio chiaro U708 Grigio Onice U960	Noce: Walnut Noyer Nogal Naturale 5430 Deciso 5429 Metallo: Metal Métal Metal Glauco FB49
	Nobilitato Melamine Mélamine Melamina Nobilitato Soft Touch Soft Touch melamine Mélamine Soft Touch Melamina Soft Touch	Bianco B071 Nero U129 Visone UA94 Grigio chiaro UB12 Grigio scuro UB08	Opaco Matt Mat Mate Bianco FD10 Sabbia FD30 Seta FD25 Grigio pietra PR10 Sahara PR05 Lucido Gloss Brillant Brillo Grigio ardesia FD35 Nero PR15 Verde Salvia FD45 Grigio Grafite PR30 Bianco FD05 Lava FD20 Grigio seta FD15
2	PET		
3	Laminato Laminate Stratifié Laminado Vedi campionario See sample Voir échantillons Ver muestras		
4	Laccato opaco Matt lacquered Laqué mat Lacado mate	1 - RAL9001 Bianco crema 2 - RAL9003 Bianco segnale 3 - RAL9004 Nero segnale 4 - RAL9010 Bianco puro 5 - RAL7036 Grigio platino 6 - RAL7037 Grigio polvere 7 - RAL7044 Grigio seta 8 - NCS S4005-Y20R Castoro 9 - NCS S2000-N Grigio chiaro 10 - NCS S2005-Y50R Beige	Ulteriori colori + 400€ A TINTA Further colours + 400€ PER COLOUR Autres couleurs + 400€ PAR COULEUR Otros colores + 400€ POR COLOR
5	FENIX NTM 1 lato Fenix NTM 1 lato Bilanciato Bordi ABS		NEW
7	Laccato lucido Gloss lacquered Laqué brillant Lacado brillo	1 - RAL9001 Bianco crema 2 - RAL9003 Bianco segnale 3 - RAL9004 Nero segnale 4 - RAL9010 Bianco puro 5 - RAL7036 Grigio platino 6 - RAL7037 Grigio polvere 7 - RAL7044 Grigio seta 8 - NCS S4005-Y20R Castoro 9 - NCS S2000-N Grigio chiaro 10 - NCS S2005-Y50R Beige	Ulteriori colori + 400€ A TINTA Further colours + 400€ PER COLOUR Autres couleurs + 400€ PAR COULEUR Otros colores + 400€ POR COLOR
8	Impiallacciato Rovere ½ fiamma / Nodato Veneered Oak ½ flame/Nodato Plaqué Chêne ½ flamme/Nodato Chapado Roble ½ llama/Nodato		Naturale Grigio Fango Terra Moro Laccato RAL Laccato bianco Nodato Naturale Nodato Tabacco
9	FENIX NTA 1 lato Fenix NTA 1 lato Bilanciato Bordi ABS		Acciaio Hamilton FX5000 Argento Dukat FX5001 Oro Cortez FX5003
10	Essenze legno Wood essences Essences de bois Esencias de madera Rovere Oak Chêne Roble Noce Walnut Noyer Nogal Olmo Elm Orme Olmo		Termocotto Canaletto Medio Naturale Grigio Scuro

Frontali Sp.22mm con telaio da 6 cm e bordo dritto 4 lati, per mobili con maniglia.

Front panels 22mm thick with 6 cm frame and 4 straight edge sides, for furniture with handle.

Panneaux frontal de 22 mm d'épaisseur avec châssis de 6 cm et à bord droit 4 côtés, pour meubles avec poignée.

Frontales de 22mm de grosor con marco de 6 cm y borde recto 4 lados, para muebles con tirador.

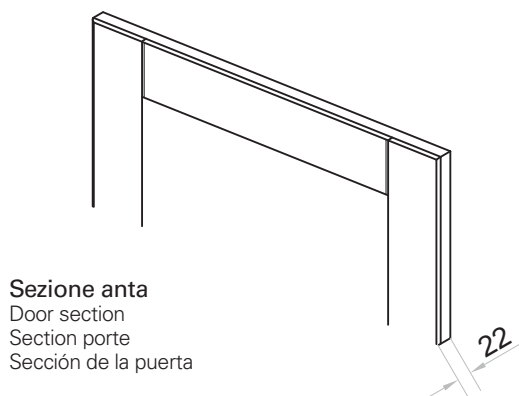

Anta vetro temperato grigio fumè sp.22 con maniglia incorporata

Smoked grey tempered glass door th.22 with integrated handle

Porte en verre trempé gris foncé ép.22 avec poignée incorporée

Puerta de cristal templado gris ahumado esp.22 con tirador incorporado

Telaio alluminio

Aluminium frame

Châssis en aluminium

Marco de aluminio



Titanio



Carbonio

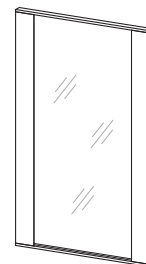

Basi con Maniglia Esterna, senza gola.

Maniglia inclusa nel prezzo o a maggiorazione. Vedi pag. 462

Base units with External Handle, without recess.

Handle included in the price or with extra charge. See page 462

Éléments bas avec poignée extérieure, sans gorge.

Poignée incluse dans le prix ou en supplément. Voir page 462

Muebles bajos con tirador externo, sin ranura.

Tirador incluido en el precio o cargo extra. Ver página 462

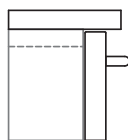
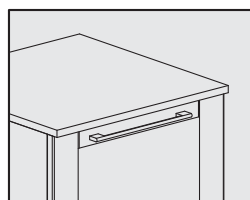

Pensili con maniglia (maniglia compresa nel prezzo)

Wall units with handle (handle included in the price)

Éléments hauts avec poignée (poignée incluse dans le prix)

Colgantes con tirador (tirador incluido en el precio)

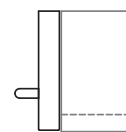
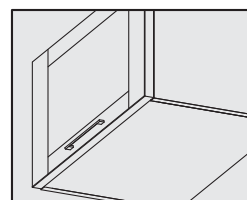

Per le maniglie disponibili vedi pag.462

Available handles see page 462

Pour les poignées disponibles, voir page 462

Para los tiradores disponibles ver página 462

FASCIA
LEVEL - NIVEAU - LISTA**Maniglia**
Handle
Poignée
Tirador**Nobilitato**
Melamine
Mélamine
Melamina

5

PET**Finiture legno:**
Wood finishes
Finitions bois
Acabados madera

Rovere Bianco S172



Rovere Medio S173



Rovere Scuro S176

Tinte unite:
Plain shades
Teintes unies
Colores únicos

Bianco FD10



Sahara PR05



Sabbia FD30



Grigio Grafite PR30



Nero PR15



Verde Salvia FD45

B22 gola sagomata

shaped grip recess - gorge profilée - ranura con forma

Frontali Sp.22mm con 4 lati a bordo dritto per mobili con gola sagomata.

Front panels 22mm thick with 4 straight edge sides for furniture with shaped grip recess.

Panneaux frontal de 22 mm d'épaisseur avec 4 côtés à bord droit pour meubles avec gorge profilée.

Frontales de 22mm de grosor con 4 lados de borde recto para muebles con ranura con forma.

Sezione anta

Door section
Section porte
Sección de la puerta

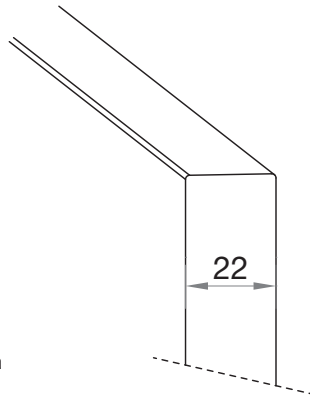

Anta vetro temperato grigio fumè sp.22 con maniglia incorporata

Smoked grey tempered glass door th.22 with integrated handle

Porte en verre trempé gris foncé ép.22 avec poignée incorporée

Puerta de cristal templado gris ahumado esp.22 con tirador incorporado

Telaio alluminio

Aluminium frame
Châssis en aluminium
Marco de aluminio



Titanio



Carbonio

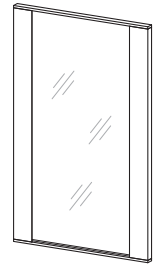

Basi con gola sagomata, (gola non compresa nel prezzo).

Non sono previste maniglie incassate.

Base units with shaped grip, (grip not included in the price).

No recessed handles available.

Éléments bas avec gorge profilée, (gorge pas incluse dans le prix).

Les poignées encastrées ne sont pas prévues.

Muebles bajos con ranura con forma, (ranura no incluida en el precio).

Tiradores rebajados no están disponibles.

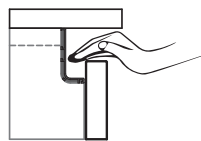
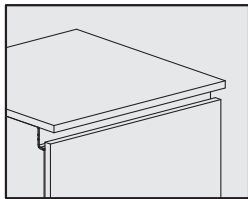

Pensili con goletta (goletta compresa nel prezzo)

Wall units with channel handle (channel handle included in the price)

Éléments hauts avec goulotte (goulotte incluse dans le prix)

Colgantes con tira (tira incluido en el precio)

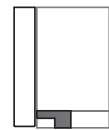
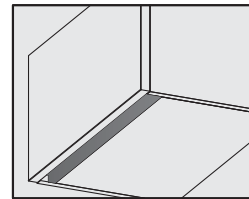

Finiture gola sagomata disponibili:

Available finishes with shaped grip recess:

Finitions de gorge profilée disponibles :

Acabados de ranura con forma disponibles:



Titanio



Carbonio

1 - RAL9001 Bianco crema	6 - RAL7037 Grigio polvere
2 - RAL9003 Bianco segnale	7 - RAL7044 Grigio seta
3 - RAL9004 Nero segnale	8 - NCS S4005-Y20R Castoro
4 - RAL9010 Bianco puro	9 - NCS S2000-N Grigio chiaro
5 - RAL7036 Grigio platino	10 - NCS S2005-Y50R Beige

Laccato opaco e Lucido

Goletta

Channel handle
Goulotte sous-haut
Tira



0 chimico



Ulteriori colori + 400€ ATINTA

Further colours + 400€ PER COLOUR

Autres couleurs + 400€ PAR COULEUR

Otros colores + 400€ POR COLOR

FASCIA LEVEL - NIVEAU - LISTA Gola Groove Gorge Ranura 1	Rovere: Oak Chêne Roble Rovere nodato: Oak with nodes Chêne avec nœuds Roble con nudos Olmo: Elm Orme Olmo Cemento: Cement Ciment Cemento Tinte unite: Plain shades Teintes unies Colores únicos	Bruciato U129 Effre S123 Neckinger S121 Walbrook S126 Nodato Naturale H1180 Central M025 Chrysler M021 Epic M023 Bianco FB50 Grigio FB02 Perlato FB53 Bianco Alpino W1100 Nero U999 Grigio Pietra U727 Grigio chiaro U708 Grigio Onice U960	Noce: Walnut Noyer Nogal Naturale 5430 Deciso 5429 Metallo: Metal Métal Metal Glauco FB49	
	Nobilitato Melamine Mélamine Melamina Nobilitato Soft Touch Soft Touch melamine Mélamine Soft Touch Melamina Soft Touch NEW	Bianco B071 Nero U129 Visone UA94 Grigio chiaro UB12 Grigio scuro UB08		
2	PET Opaco Matt Mat Mate Lucido Gloss Brillant Brillo	Bianco FD10 Sabbia FD30 Seta FD25 Grigio pietra PR10 Sahara PR05 Grigio ardesia FD35 Nero PR15 Verde Salvia FD45 Grigio Grafite PR30 Bianco FD05 Lava FD20 Grigio seta FD15		
3	Laminato Laminate Stratifié Laminado Vedi campionario See sample Voir échantillons Ver muestras			
3	FENIX NTM 1 lato Fenix NTM 1 lato Bilanciato Bordi ABS	NEW		
3	Laccato opaco Matt lacquered Laqué mat Lacado mate	1 - RAL9001 Bianco crema 2 - RAL9003 Bianco segnale 3 - RAL9004 Nero segnale 4 - RAL9010 Bianco puro 5 - RAL7036 Grigio platino	6 - RAL7037 Grigio polvere 7 - RAL7044 Grigio seta 8 - NCS S4005-Y20R Castoro 9 - NCS S2000-N Grigio chiaro 10 - NCS S2005-Y50R Beige	Ulteriori colori + 400€ ATINTA Further colours + 400€ PER COLOUR Autres couleurs + 400€ PAR COULEUR Otros colores + 400€ POR COLOR
4	Laccato lucido Gloss lacquered Laqué brillant Lacado brillo	1 - RAL9001 Bianco crema 2 - RAL9003 Bianco segnale 3 - RAL9004 Nero segnale 4 - RAL9010 Bianco puro 5 - RAL7036 Grigio platino	6 - RAL7037 Grigio polvere 7 - RAL7044 Grigio seta 8 - NCS S4005-Y20R Castoro 9 - NCS S2000-N Grigio chiaro 10 - NCS S2005-Y50R Beige	Ulteriori colori + 400€ ATINTA Further colours + 400€ PER COLOUR Autres couleurs + 400€ PAR COULEUR Otros colores + 400€ POR COLOR
5	1 lato Cannettato CANNETTATO 1 lato Laminato Bordi Laminato	Caravella light Caravella dark	NEW	
6	Impiallacciato Rovere ½ fiamma / Nodato Veneered Oak ½ flame/Nodato Plaqué Chêne ½ flamme/Nodato Chapado Roble ½ llama/Nodato	Naturale Grigio Fango Terra Moro Laccato RAL Laccato bianco Nodato Naturale Nodato Tabacco		
7	1 lato Fenix NTA FENIX NTA 1 lato Bilanciato Bordi ABS	Acciaio Hamilton FX5000 Argento Dukat FX5001 Oro Cortez FX5003		
8	Essenze legno Wood essences Essences de bois Esencias de madera Rovere Oak Chêne Roble Olmo Elm Orme Olmo	Termocotto Naturale Grigio Scuro	Noce Walnut Noyer Nogal Canaletto Medio	

T22 gola sagomata

shaped grip recess - gorge profilée - ranura con forma

NEW

Frontali Sp.22mm con 4 lati a bordo dritto per mobili con gola sagomata.

Front panels 22mm thick with 4 straight edge sides for furniture with shaped grip recess.

Panneaux frontal de 22 mm d'épaisseur avec 4 côtés à bord droit pour meubles avec gorge profilée.

Frontales de 22mm de grosor con 4 lados de borde recto para muebles con ranura con forma.

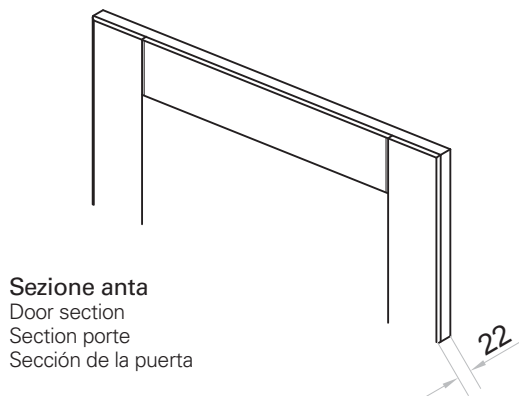

Anta vetro temperato grigio fumè sp.22 con maniglia incorporata

Smoked grey tempered glass door th.22 with integrated handle

Porte en verre trempé gris foncé ép.22 avec poignée incorporée

Puerta de cristal templado gris ahumado esp.22 con tirador incorporado

Telaio alluminio

Aluminium frame

Châssis en aluminium

Marco de aluminio

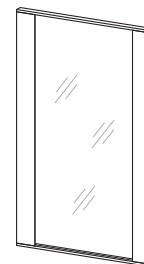
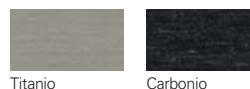

Basi con gola sagomata, (gola non compresa nel prezzo).

Non sono previste maniglie incassate.

Base units with shaped grip, (grip not included in the price).

No recessed handles available.

Éléments bas avec gorge profilée, (gorge pas incluse dans le prix).

Les poignées encastrées ne sont pas prévues.

Muebles bajos con ranura con forma, (ranura no incluida en el precio).

Tiradores rebajados no están disponibles.

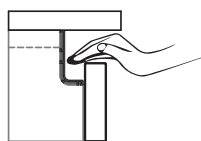
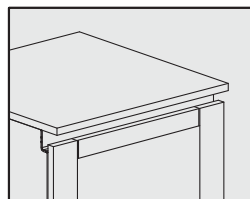

Pensili con goletta (goletta compresa nel prezzo)

Wall units with channel handle (channel handle included in the price)

Éléments hauts avec goulotte (goulotte incluse dans le prix)

Colgantes con tira (tira incluido en el precio)

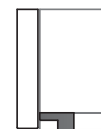
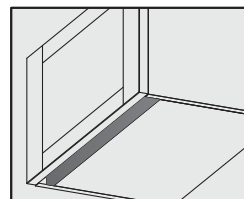

Finiture gola sagomata disponibili:

Available finishes with shaped grip recess:

Finitions de gorge profilée disponibles :

Acabados de ranura con forma disponibles:



Goletta

Channel handle

Goulotte sous-haut

Tira



Ulteriori colori + 400€ ATINTA

Further colours + 400€ PER COLOUR

Autres couleurs + 400€ PAR COULEUR

Otros colores + 400€ POR COLOR



NON DISPONIBILE CON GOLA PIATTA

NOT AVAILABLE WITH FLAT GRIP

NON DISPONIBILE AVEC GORGE PLATE

NO DISPONIBILE CON RANURA PLANA

FASCIA
LEVEL - NIVEAU - LISTA**Gola**
Groove
Gorge
Ranura**Nobilitato**
Melamine
Mélamine
Melamina**3****PET****Finiture legno:**
Wood finishes
Finitions bois
Acabados madera

Rovere Bianco S172



Rovere Medio S173



Rovere Scuro S176

Tinte unite:
Plain shades
Teintes unies
Colores únicos

Bianco FD10



Sahara PR05



Sabbia FD30



Grigio Grafite PR30



Nero PR15



Verde Salvia FD45

B22 gola piatta e presa maniglia 177

flat recess and handle grip 177 - pour gorge plate et poignée 177 - para ranura plana y tirador 177

Frontali Sp.22mm con 4 lati a bordo dritto per mobili con gola piatta.

Front panels 22mm thick with 4 straight edge sides for furniture with flat grip recess.

Panneaux frontal de 22 mm d'épaisseur avec 4 côtés à bord droit pour meubles avec gorge plate.

Frontales de 22mm de grosor con 4 lados de borde recto para muebles con tirador, ranura con forma y ranura plana.

Sezione anta
Door section
Section porte
Sección de la puerta

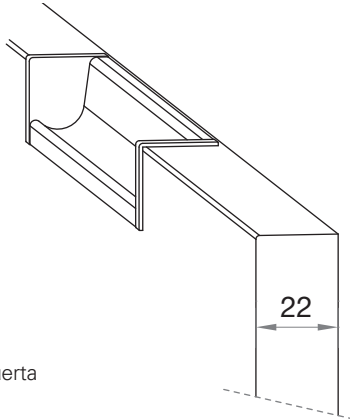

Anta vetro temperato grigio fumè sp.22 con maniglia incorporata

Smoked grey tempered glass door th.22 with integrated handle

Porte en verre trempé gris foncé ép.22 avec poignée incorporée

Puerta de cristal templado gris ahumado esp.22 con tirador incorporado

Telaio alluminio

Aluminium frame

Châssis en aluminium

Marco de aluminio



Titanio



Carbonio

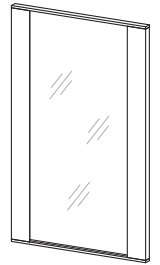

Basi con Gola "Piatta" (gola non compresa nel prezzo) con presa maniglia 177 (maniglia compresa nel prezzo).

Base units with "Flat" grip recess (grip not included in the price) with handle grip 177 (handle included in the price).

Éléments bas à gorge "Plate" (gorge pas incluse dans le prix) avec poignée 177 (poignée incluse dans le prix).

Meubles bajos con ranura "Plana" (ranura no incluida en el precio) con tirador 177 (tirador incluido en el precio).

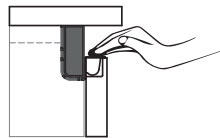
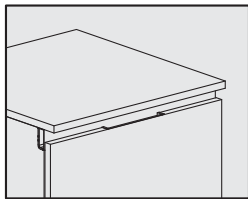

Finiture maniglia 177:

Available finishes 177 handle:

Finitions poignée 177:

Acabados tirador 177:



Acciaio satinato



Brunita

Finiture gola piatta disponibili

Available finishes with flat grip recess

Finitions à gorge plate disponibles

Acabados de ranura plana disponibles

vedi pag. 9

see page 9

voir page 9

ver página 9

Nobilitati

PET

Laminati

Fenix NTM

Fenix NTA

Laccati opachi RAL

Laccati lucidi RAL

Impiallacciati Rovere ½ fiamma / Nodato

Essenze legno

Cannettato Gola laccata 10 colori, laccato Titanio, laccato Carbonio

Pensili con maniglia (maniglia compresa nel prezzo)

Wall units with handle (handle included in the price)

Éléments hauts avec poignée (poignée incluse dans le prix)

Colgantes con tirador (tirador incluido en el precio)

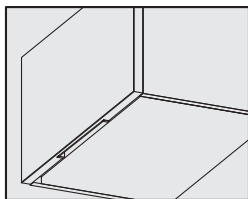

Finiture maniglia 177:

Available finishes 177 handle:

Finitions poignée 177:

Acabados tirador 177:



Acciaio satinato



Brunita

Pensili con goletta (goletta compresa nel prezzo)

Wall units with channel handle (channel handle included in the price)

Éléments hauts avec goulotte (goulotte incluse dans le prix)

Colgantes con tira (tira incluido en el precio)

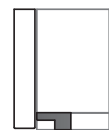
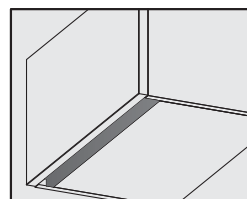

Goletta

Channel handle

Goulotte sous-haut

Tira



0 chimico

Fianchi a finire in finitura anta - Visible sides matching with door - Côtés plaqués coloris façade - Costados visibles acabado como puerta

FASCIA LEVEL - NIVEAU - LISTA: Gola Groove Gorge Ranura 1	Nobilitato Melamine Mélamine Melamina	Rovere: Oak Chêne Roble Bruciato U129	Effre S123	Neckinger S121	Walbrook S126	Noce: Walnut Noyer Nogal Naturale 5430	Deciso 5429
		Rovere nodato: Oak with nodes Chêne avec nœuds Roble con nudos Nodato Naturale H1180	Olmo: Elm Orme Olmo Central M025	Chrysler M021	Epic M023		
2	PET	Tinte unite: Plain shades Teintes unies Colores únicos Bianco Alpino W1100	Nero U999	Grigio Pietra U727	Grigio chiaro U708	Grigio Onice U960	
		Nobilitato Soft Touch Soft Touch melamine Mélamine Soft Touch Melamina Soft Touch NEW Bianco B071	Nero U129	Visone UA94	Grigio chiaro UB12	Grigio scuro UB08	
3	Laminato Laminate Stratifié Laminado	Opaco Matt Mat Mate Bianco FD10	Sabbia FD30	Seta FD25	Grigio pietra PR10	Sahara PR05	
		Lucido Gloss Brillant Brillo Grigio ardesia FD35	Nero PR15	Verde Salvia FD45	Grigio Grafite PR30		
3	Vedi campionario See sample Voir échantillons Ver muestras						
3	FENIX NTM	1 lato Fenix NTM 1 lato Bilanciato Bordi ABS					NEW
3	Laccato opaco Matt lacquered Laqué mat Lacado mate	1 - RAL9001 Bianco crema 2 - RAL9003 Bianco segnale 3 - RAL9004 Nero segnale 4 - RAL9010 Bianco puro 5 - RAL7036 Grigio platino	6 - RAL7037 Grigio polvere 7 - RAL7044 Grigio seta 8 - NCS S4005-Y20R Castoro 9 - NCS S2000-N Grigio chiaro 10 - NCS S2005-Y50R Beige	Ulteriori colori + 400€ A TINTA Further colours + 400€ PER COLOUR Autres couleurs + 400€ PAR COULEUR Otros colores + 400€ POR COLOR			
4	Laccato lucido Gloss lacquered Laqué brillant Lacado brillo	1 - RAL9001 Bianco crema 2 - RAL9003 Bianco segnale 3 - RAL9004 Nero segnale 4 - RAL9010 Bianco puro 5 - RAL7036 Grigio platino	6 - RAL7037 Grigio polvere 7 - RAL7044 Grigio seta 8 - NCS S4005-Y20R Castoro 9 - NCS S2000-N Grigio chiaro 10 - NCS S2005-Y50R Beige	Ulteriori colori + 400€ A TINTA Further colours + 400€ PER COLOUR Autres couleurs + 400€ PAR COULEUR Otros colores + 400€ POR COLOR			
5	CANNETTATO	1 lato Cannettato 1 lato Laminato Bordi Laminato	Caravella light	Caravella dark	NEW		
6	Impiallacciato Rovere ½ fiamma / Nodato Veneered Oak ½ flame/Nodato Plaqué Chêne ½ flamme/Nodato Chapado Roble ½ Ilama/Nodato	Naturale Grigio Fango Terra Moro	Laccato RAL Laccato bianco Nodato Naturale Nodato Tabacco				
7	FENIX NTA	1 lato Fenix NTA 1 lato Bilanciato Bordi ABS	Acciaio Hamilton FX5000	Argento Dukat FX5001	Oro Cortez FX5003		
8	Essenze legno Wood essences Essences de bois Esencias de madera	Rovere Oak Chêne Roble Olmo Elm Orme Olmo	Termocotto Naturale Grigio Scuro	Noce Walnut Noyer Nogal Canaletto Medio			

B22 gola piatta e presa maniglia 174

for flat recess and handle grip 174 - pour gorge plate et poignée 174 - para ranura plana y tirador 174

Frontali Sp.22mm con 4 lati a bordo dritto per mobili con gola piatta.

Front panels 22mm thick with 4 straight edge sides for furniture with flat grip recess.

Panneaux frontal de 22 mm d'épaisseur avec 4 côtés à bord droit pour meubles avec gorge plate.

Frontales de 22mm de grosor con 4 lados de borde recto para muebles con tirador, ranura con forma y ranura plana.

Sezione anta
Door section
Section porte
Sección de la puerta

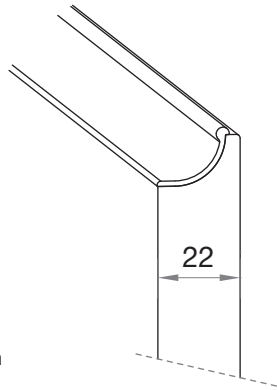

Anta vetro temperato grigio fumè sp.22 con maniglia incorporata

Smoked grey tempered glass door th.22 with integrated handle

Porte en verre trempé gris foncé ép.22 avec poignée incorporée

Puerta de cristal templado gris ahumado esp.22 con tirador incorporado

Telaio alluminio

Aluminium frame

Châssis en aluminium

Marco de aluminio



Titanio



Carbonio

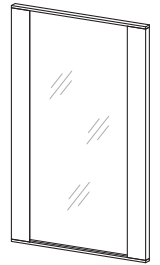

Basi con Gola "Piatta" (gola non compresa nel prezzo), con presa maniglia 174 (maniglia a maggiorazione).

Base units with "Flat" grip recess (grip not included in the price) with handle grip 174 (handle with extra charge).

Éléments bas à gorge "plate" (gorge pas incluse dans le prix) avec poignée 174 (poignée avec supplément).

Meubles bajos con ranura "Plana" (ranura no incluida en el precio) con tirador 174 (tirador con suplemento).

vedi pag.468

see page 468

voir page 468

ver página 468

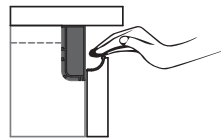
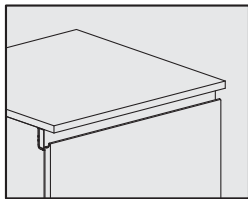

Finiture maniglia 174

174 handle finishes

Finitions poignée 174

Acabados tirador 174



Acciaio satinato

Finiture gola piatta disponibili

Available finishes with flat grip recess

Finitions à gorge plate disponibles

Acabados de ranura plana disponibles

vedi pag. 9

see page 9

voir page 9

ver página 9

Nobilitati

PET

Laminati

Fenix NTM

Fenix NTA

Laccati opachi RAL

Laccati lucidi RAL

Impiallacciati Rovere ½ fiamma / Nodato

Essenze legno

Cannettato Gola laccata 10 colori, laccato Titanio, laccato Carbonio

Pensili con maniglia (maniglia a maggiorazione)

Wall units with handle (handle with extra charge).

Éléments hauts avec poignée (poignée avec supplément).

Colgantes con tirador (tirador con suplemento).

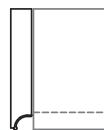
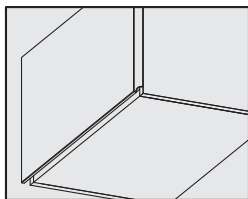

Finiture maniglia 174

174 handle finishes

Finitions poignée 174

Acabados tirador 174



Acciaio satinato

Pensili con goletta (goletta compresa nel prezzo)

Wall units with channel handle (channel handle included in the price)

Éléments hauts avec goulotte (goulotte incluse dans le prix)

Colgantes con tira (tira incluido en el precio)

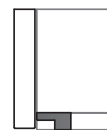
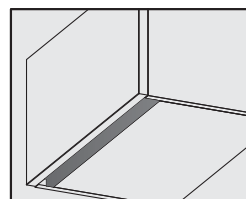

Goletta

Channel handle

Goulotte sous-haut

Tira



0 chimico

Fianchi a finire in finitura anta - Visible sides matching with door - Côtés plaqués coloris façade - Costados visibles acabado como puerta

FASCIA LEVEL - NIVEAU - LISTA Gola Groove Gorge Ranura 1	Nobilitato Melamine Mélamine Melamina	Rovere: Oak Chêne Roble Bruciato U129 Effre S123 Neckinger S121 Walbrook S126	Noce: Walnut Noyer Nogal Naturale 5430 Deciso 5429
		Rovere nodato: Oak with nodes Chêne avec nœuds Roble con nudos Nodato Naturale H1180	Olmo: Elm Orme Olmo Central M025 Chrysler M021 Epic M023
2	PET	Cemento: Cement Ciment Cemento Bianco FB50 Grigio FB02 Perlato FB53	Metallo: Metal Métal Metal Glauco FB49
		Tinte unite: Plain shades Teintes unies Colores únicos Bianco Alpino W1100 Nero U999 Grigio Pietra U727 Grigio chiaro U708 Grigio Onice U960	Nobilitato Soft Touch Soft Touch melamine Mélamine Soft Touch Melamina Soft Touch NEW Bianco B071 Nero U129 Visone UA94 Grigio chiaro UB12 Grigio scuro UB08
3	Laminato Laminate Stratifié Laminado	Opaco Matt Mat Mate Bianco FD10 Sabbia FD30 Seta FD25 Grigio pietra PR10 Sahara PR05	Lucido Gloss Brillant Brillo Grigio ardesia FD35 Nero PR15 Verde Salvia FD45 Grigio Grafite PR30 Bianco FD05 Lava FD20 Grigio seta FD15
		Vedi campionario See sample Voir échantillons Ver muestras	
3	FENIX NTM	1 lato Fenix NTM 1 lato Bilanciato Bordi ABS NEW	
3	Laccato opaco Matt lacquered Laqué mat Lacado mate	1 - RAL9001 Bianco crema 6 - RAL7037 Grigio polvere 2 - RAL9003 Bianco segnale 7 - RAL7044 Grigio seta 3 - RAL9004 Nero segnale 8 - NCS S4005-Y20R Castoro 4 - RAL9010 Bianco puro 9 - NCS S2000-N Grigio chiaro 5 - RAL7036 Grigio platino 10 - NCS S2005-Y50R Beige	Ulteriori colori + 400€ A TINTA Further colours + 400€ PER COLOUR Autres couleurs + 400€ PAR COULEUR Otros colores + 400€ POR COLOR
4	Laccato lucido Gloss lacquered Laqué brillant Lacado brillo	1 - RAL9001 Bianco crema 6 - RAL7037 Grigio polvere 2 - RAL9003 Bianco segnale 7 - RAL7044 Grigio seta 3 - RAL9004 Nero segnale 8 - NCS S4005-Y20R Castoro 4 - RAL9010 Bianco puro 9 - NCS S2000-N Grigio chiaro 5 - RAL7036 Grigio platino 10 - NCS S2005-Y50R Beige	Ulteriori colori + 400€ A TINTA Further colours + 400€ PER COLOUR Autres couleurs + 400€ PAR COULEUR Otros colores + 400€ POR COLOR
5	CANNETTATO 1 lato Cannettato 1 lato Laminato Bordi Laminato NEW	Caravella light Caravella dark	
6	Impiallacciato Rovere ½ fiamma / Nodato Veneered Oak ½ flame/Nodato Plaqué Chêne ½ flamme/Nodato Chapado Roble ½ llama/Nodato	Naturale Grigio Fango Terra Moro Laccato RAL Laccato bianco Nodato Naturale Nodato Tabacco	
7	FENIX NTA	1 lato Fenix NTA 1 lato Bilanciato Bordi ABS	Acciaio Hamilton FX5000 Argento Dukat FX5001 Oro Cortez FX5003
8	Essenze legno Wood essences Essences de bois Esencias de madera	Rovere Oak Chêne Roble Termocotto Olmo Elm Orme Olmo Naturale Grigio Scuro	Noce Walnut Noyer Nogal Canaletto Medio

B22 gola sagomata, frontale Laminam o vetro laccato

shaped grip recess, Laminam or painted glass front panel - gorge profilée, panneau frontal en Laminam ou verre peint - ranura con forma, frente de Laminam o vidrio lacado

Frontali Sp.22mm con 4 lati a bordo dritto, struttura in alluminio con pannello laminam o vetro laccato incollato, per mobili con gola sagomata.
 Front panels 22mm thick with 4 straight edge sides, aluminium structure with laminam panel or glued lacquered glass, for furniture with shaped grip.
 Panneaux frontal de 22 mm d'épaisseur avec 4 côtés à bord droit, structure en aluminium avec panneau laminé ou verre laqué collé, pour meubles avec gorge profilée.
 Frontales de 22mm de grosor con 4 lados de borde recto, estructura de aluminio con panel laminam o vidrio lacado encolado, para muebles con ranura con forma.

Interno anta
 Door interior
 Intérieur de la porte
 Interior de la puerta



Grigio neutro

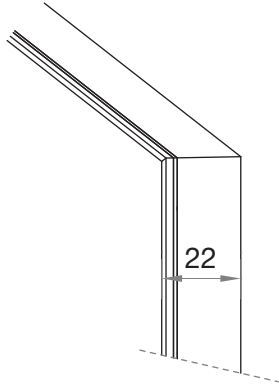

Anta vetro temperato grigio fumè sp.22 con maniglia incorporata

Smoked grey tempered glass door th.22 with integrated handle
 Porte en verre trempé gris foncé ép.22 avec poignée incorporée
 Puerta de cristal templado gris ahumado esp.22 con tirador incorporado

Telaio alluminio
 Aluminium frame
 Châssis en aluminium
 Marco de aluminio



Titanio



Carbonio

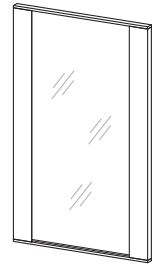

Basi con Gola sagomata (gola non compresa nel prezzo)

Base units with shaped recess (grip not included in the price)
 Éléments bas à gorge profilée (gorge pas incluse dans le prix)
 Meubles bajos con ranura con forma (ranura no incluida en el precio)

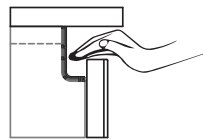
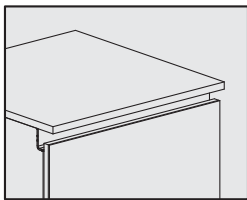

Pensili con goletta (goletta compresa nel prezzo)

Wall units with channel handle (channel handle included in the price)
 Éléments hauts avec goulotte (goulotte incluse dans le prix)
 Colgantes con tira (tira incluido en el precio)

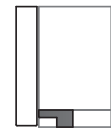
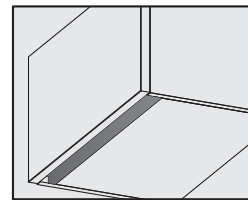

Finiture gola sagomata disponibili:

Available finishes with shaped grip recess:
 Finitions de gorge profilée disponibles :

Acabados de ranura con forma disponibles:



Titanio



Carbonio



Laccato opaco e lucido in tinta Vetro
 Matt and gloss lacquered matching glass finish.
 Laqué mat et brillant couleur verre
 Lacado mate y brillo color vidrio



Ulteriori colori + 400€ A TINTA

Further colours + 400€ PER COLOUR

Autres couleurs + 400€ PAR COULEUR

Otros colores + 400€ POR COLOR

Goletta

Channel handle
 Goulotte sous-haut
 Tira



0 chimico

Incollaggio vetri su montanti angolo

Glass bonding on corner uprights
 Collage de vitres sur des montants d'angle
 Adhesión de vidrio en los montantes esquineros

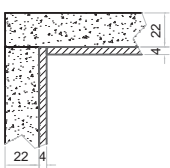

MONTANTI ANGOLO:

Supporto in MDF, bordo in ABS in finitura Titanio
 Spazzolato.

Vetro Extrachiaro temperato, verniciato sul retro
 CORNER UPRIGHTS: MDF support, ABS edge in brushed titanium finish. Extra-clear tempered glass, painted on the back

MONTANTS D'ANGLE: Support en MDF, bord en ABS
 finition Titane Brossé. Verre trempé extra-clair, peint au dos
 MONTANTES ESQUINEROS: Soporte MDF, borde ABS en
 acabado de titanio cepillado. Vidrio templado extra claro,
 pintado en la parte posterior

Incollaggio vetri su Fianconi, Isole/Penisole

Glass bonding on Side panels, Islands/Breakfast bars
 Collage du verre sur les Côtés, Îlots/Plateaux snack
 Adhesión de vidrio en los costados, islas/encimera snack

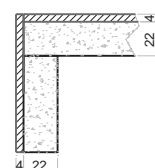



FIANCONI, ISOLE / PENISOLE:

Supporto in MDF, bordo in ABS in finitura Titanio
 Spazzolato.

Vetro Extrachiaro temperato, verniciato sul retro
 FINISHED SIDES, ISLANDS / BREAKFAST BARS: MDF support,
 ABS edge in brushed titanium finish. Extra-clear tempered
 glass, painted on the back

CÔTÉS, ÎLOTS/PLATEAUX SNACK: Support en MDF, bord
 en ABS finition Titane Brossé. Verre trempé extra-clair, peint
 au dos
 COSTADOS, ISLAS/ENCIMERA SNACK: Soporte MDF, borde ABS
 en acabado de titanio cepillado. Vidrio templado extra claro,
 pintado en la parte posterior

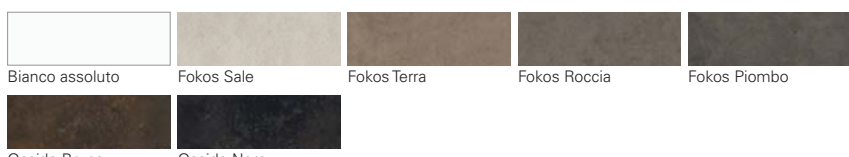
<p>FASCIA LEVEL - NIVEAU - LISTA</p> <p>Gola Groove Gorge Ranura</p> <p>7</p>	<p>Vetro Lucido Gloss glass Verre Brillant Vidrio Brillo</p>	 <p>Bianco Perla Gesso Ghiia Basalto</p>
<p>8</p>	<p>Vetro Opaco Matt glass Verre Mat Vidrio Mate</p>	 <p>Bianco Perla Gesso Ghiia Basalto</p>
<p>10</p>	<p>Laminam</p>	 <p>Bianco assoluto Fokos Sale Fokos Terra Fokos Roccia Fokos Piombo Ossido Bruno Ossido Nero</p> <p>A richiesta, sono disponibili tutte le finiture della casa LAMINAM, previa verifica disponibilità spessori e prezzi, dall'ufficio tecnico. All LAMINAM finishes are available on request, subject to check of the technical department of availability, thicknesses and prices. Toutes les finitions LAMINAM sont disponibles sur demande, après vérification du bureau technique de la disponibilité, de l'épaisseur et du prix. Todos los acabados LAMINAM están disponibles, previa comprobación del servicio técnico de la disponibilidad, del grosor y del precio.</p>

Fianchi a finire: Laccati a campione vetro o Laminam

Visible sides: lacquered matching with Laminam or Glass door - Côtés plaqués: laqués coloris Laminam ou Verre - Costados visibles: lacados color Laminam o Cristal

G30 gola piatta o sagomata

flat or shaped grip recess - gorge plate ou profilée - ranura con forma o plana

Frontali Sp.22mm con 3 lati a bordo dritto e 1 lato con presa maniglia a 30°, per mobili con gola sagomata o gola piatta.

Front panels 22mm thick with 3 straight edge sides and 1 side with 30° handle grip, for furniture with shaped or flat grip recess.

Panneaux frontal de 22 mm d'épaisseur avec 3 côtés à bord droit et 1 côté avec poignée à 30° pour meubles avec gorge profilée ou gorge plate.

Frontales de 22mm de grosor con 3 lados de borde recto y 1 lado con tirador a 30°, para muebles con ranura con forma o ranura plana.

Sezione anta
Door section
Section porte
Sección de la puerta

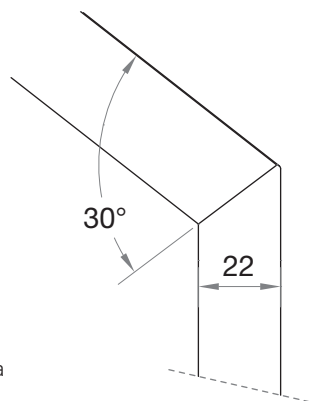

Anta vetro temperato grigio fumè sp.22 con maniglia incorporata

Smoked grey tempered glass door th.22 with integrated handle

Porte en verre trempé gris foncé ép.22 avec poignée incorporée

Puerta de cristal templado gris ahumado esp.22 con tirador incorporado

Telaio alluminio

Aluminium frame

Châssis en aluminium

Marco de aluminio



Titanio



Carbonio

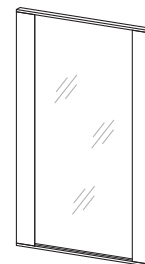

Basi con gola sagomata (gola non compresa nel prezzo)

Base units with shaped recess (grip not included in the price)

Éléments bas à gorge profilée (gorge pas incluse dans le prix)

Meubles bajos con ranura con forma (ranura no incluida en el precio)

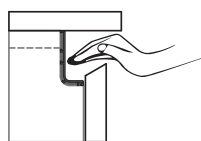
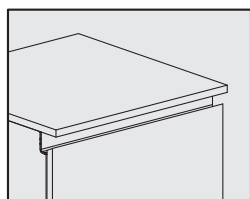

Pensili con presa maniglia 30°

Wall units with 30° handle grip

Éléments hauts avec poignée à 30°

Colgantes con empuñadura de tirador 30°

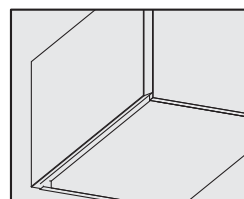

Finiture gola sagomata disponibili:

Available finishes with shaped grip recess:

Finitions de gorge profilée disponibles :

Acabados de ranura con forma disponibles:



Titanio



Carbonio



1 - RAL9001 Bianco crema



2 - RAL9003 Bianco segnale



3 - RAL9004 Nero segnale



4 - RAL9010 Bianco puro



5 - RAL7036 Grigio platino



6 - RAL7037 Grigio polvere



7 - RAL7044 Grigio seta



8 - NCS S4005-Y20R Castoro



9 - NCS S2000-N Grigio chiaro



10 - NCS S2005-Y50R Beige

Laccato opaco e Lucido



Ulteriori colori + 400€ ATINTA

Further colours + 400€ PER COLOUR

Autres couleurs + 400€ PAR COULEUR

Otros colores + 400€ POR COLOR

Basi con gola "Piatta" (gola non compresa nel prezzo)

Base units with "Flat" grip (grip not included in the price)

Éléments bas avec gorge "Plate" (gorge pas incluse dans le prix)

Meubles bajos con ranura "Plana" (ranura no incluida en el precio)

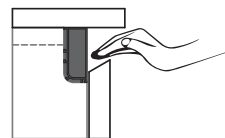
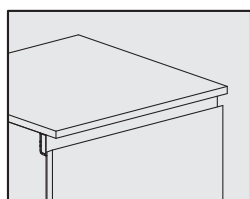

Finiture gola piatta disponibili

Available finishes with flat grip recess

Finitions à gorge plate disponibles

Acabados de ranura plana disponibles

vedi pag. 9

see page 9

voir page 9

ver página 9

Nobilitati

PET

Laminati

Fenix NTM

Fenix NTA

Laccati opachi RAL

Laccati lucidi RAL

Impiallacciati Rovere ½ fiamma / Nodato

Essenze legno

Cannettato Gola laccata 10 colori, laccato Titanio, laccato Carbonio

Fianchi a finire in finitura anta - Visible sides matching with door - Côtés plaqués coloris façade - Costados visibles acabado como puerta

FASCIA LEVEL - NIVEAU - LISTA Gola Groove Gorge Ranura 1	Rovere: Oak Chêne Roble Rovere nodato: Oak with nodes Chêne avec nœuds Roble con nudos Olmo: Elm Orme Olmo Cemento: Cement Ciment Cemento Tinte unite: Plain shades Teintes unies Colores únicos	Bruciato U129 Effre S123 Neckinger S121 Walbrook S126 Nodato Naturale H1180 Central M025 Chrysler M021 Epic M023 Bianco FB50 Grigio FB02 Perlato FB53 Bianco Alpino W1100 Nero U999 Grigio Pietra U727 Grigio chiaro U708 Grigio Onice U960	Noce: Walnut Noyer Nogal Naturale 5430 Deciso 5429 Metallo: Metal Métal Metal Glauco FB49
	Nobilitato Melamine Mélamine Melamina Nobilitato Soft Touch Soft Touch melamine Mélamine Soft Touch Melamina Soft Touch	Bianco B071 Nero U129 Visone UA94 Grigio chiaro UB12 Grigio scuro UB08	Metallo: Metal Métal Metal Glauco FB49
3	Laminato Laminate Stratifié Laminado Vedi campionario See sample Voir échantillons Ver muestras		
3	Laccato opaco Matt lacquered Laqué mat Lacado mate	1 - RAL9001 Bianco crema 2 - RAL9003 Bianco segnale 3 - RAL9004 Nero segnale 4 - RAL9010 Bianco puro 5 - RAL7036 Grigio platino 6 - RAL7037 Grigio polvere 7 - RAL7044 Grigio seta 8 - NCS S4005-Y20R Castoro 9 - NCS S2000-N Grigio chiaro 10 - NCS S2005-Y50R Beige	Ulteriori colori + 400€ <u>A TINTA</u> Further colours + 400€ <u>PER COLOUR</u> Autres couleurs + 400€ <u>PAR COULEUR</u> Otros colores + 400€ <u>POR COLOR</u>
4	Laccato lucido Gloss lacquered Laqué brillant Lacado brillo	1 - RAL9001 Bianco crema 2 - RAL9003 Bianco segnale 3 - RAL9004 Nero segnale 4 - RAL9010 Bianco puro 5 - RAL7036 Grigio platino 6 - RAL7037 Grigio polvere 7 - RAL7044 Grigio seta 8 - NCS S4005-Y20R Castoro 9 - NCS S2000-N Grigio chiaro 10 - NCS S2005-Y50R Beige	Ulteriori colori + 400€ <u>A TINTA</u> Further colours + 400€ <u>PER COLOUR</u> Autres couleurs + 400€ <u>PAR COULEUR</u> Otros colores + 400€ <u>POR COLOR</u>
5	FENIX NTM 2 lati Fenix NTM Bordi Unicolor		
6	CANNETTATO 1 lato Cannettato 1 lato Laminato Bordi Laminato	Caravella light Caravella dark	NEW
7	Impiallacciato Rovere ½ fiamma / Nodato Veneered Oak ½ flame/Nodato Plaqué Chêne ½ flamme/Nodato Chapado Roble ½ Ilama/Nodato	Naturale Grigio Fango Terra Moro Laccato RAL Laccato bianco Nodato Naturale Nodato Tabacco	
7	FENIX NTA 1 lato Fenix NTA 1 lato Bilanciato Bordi ABS	Acciaio Hamilton FX5000 Argento Dukat FX5001 Oro Cortez FX5003	
9	Essenze legno Wood essences Essences de bois Esencias de madera Rovere Oak Chêne Roble Noce Walnut Noyer Nogal Olmo Elm Orme Olmo	Termocotto Canaletto Medio Naturale Grigio Scuro	

G30 gola piatta o sagomata, frontale Laminam o vetro laccato

shaped or flat grip recess, Laminam or painted glass front panel - gorge plate ou profilée, Panneau frontal en Laminam ou verre peint - ranura con forma o plana, Frente de Laminam o vidrio lacado

Frontali Sp.21mm con 3 lati a bordo dritto e 1 lato con presa maniglia a 30°, struttura in alluminio con pannello laminam o vetro laccato incollato, per mobili con gola sagomata o gola piatta.

Front panels 21mm thick with 3 straight edge sides and 1 side with 30° handle grip, aluminium structure with laminam panel or glued lacquered glass for furniture with shaped or flat grip recess.

Panneaux frontales de 21 mm d'épaisseur avec 3 côtés à bord droit et 1 côté avec poignée à 30°, structure en aluminium avec panneau laminé ou verre laqué collé, pour meubles avec gorge profilée ou gorge plate.

Frontales de 22mm de grosor con 3 lados de borde recto y 1 lado con empuñadura de tirador a 30°, estructura de aluminio con panel laminam o vidrio lacado encolado, para muebles con ranura con forma o ranura plana.

Interno anta

Door interior
Intérieur de la porte
Interior de la puerta



Grigio neutro

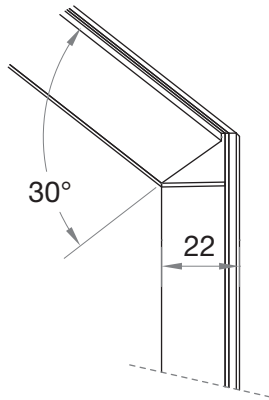

Anta vetro temperato grigio fumè sp.22 con maniglia incorporata

Smoked grey tempered glass door th.22 with integrated handle
Porte en verre trempé gris foncé ép.22 avec poignée incorporée
Puerta de cristal templado gris ahumado esp.22 con tirador incorporado

Telaio alluminio

Aluminium frame
Châssis en aluminium
Marco de aluminio



Titanio



Carbonio

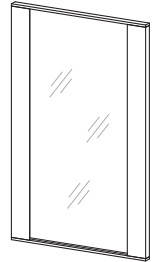

Basi con Gola sagomata (gola non compresa nel prezzo)

Base units with shaped recess (grip not included in the price)

Éléments bas à gorge profilée (gorge pas incluse dans le prix)

Meubles bajos con ranura con forma (ranura no incluida en el precio)

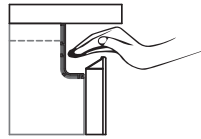
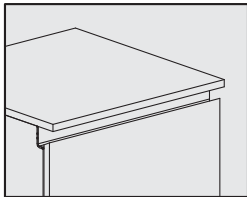

Pensili con presa maniglia 30°

Wall units with 30° handle grip

Éléments hauts avec poignée à 30°

Colgantes con empuñadura de tirador 30°

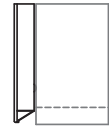
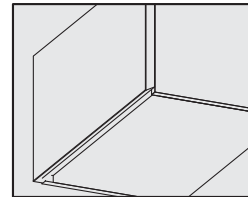

Finiture gola sagomata disponibili:

Available finishes with shaped grip recess:

Finitions de gorge profilée disponibles :

Acabados de ranura con forma disponibles:



Titanio



Carbonio



Laccato opaco e lucido in tinta Vetro
Matt and gloss lacquered matching glass finish.
Laqué mat et brillant couleur verre
Lacado mate y brillo color vidrio



Ulteriori colori + 400€ ATINTA
Further colours + 400€ PER COLOUR
Autres couleurs + 400€ PAR COULEUR
Otros colores + 400€ POR COLOR

Basi con gola "Piatta" (gola non compresa nel prezzo)

Base units with "Flat" grip (grip not included in the price)

Éléments bas avec gorge "Plate" (gorge pas incluse dans le prix)

Meubles bajos con ranura "Plana" (ranura no incluida en el precio)

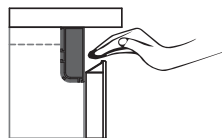
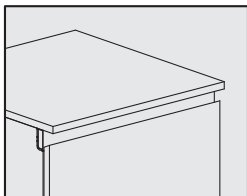

Incollaggio vetri su montanti angolo

Glass bonding on corner uprights

Collage de vitres sur des montants d'angle

Adhesión de vidrio en los montantes esquineros

MONTANTI ANGOLO:

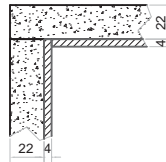

Supporto in MDF, bordo in ABS in finitura Titanio Spazzolato.
Vetro Extrachiaro temperato, verniciato sul retro

CORNER UPRIGHTS: MDF support, ABS edge in brushed titanium finish. Extra-clear tempered glass, painted on the back
MONTANTS D'ANGLE: Support en MDF, bord en ABS finition Titane Brossé. Verre trempé extra-clair, peint au dos
MONTANTES ESQUINEROS: Soporte MDF, borde ABS en acabado de titanio cepillado. Vidrio templado extra claro, pintado en la parte posterior

Incollaggio vetri su Fianconi, Isole/Penisole

Glass bonding on Side panels, Islands/Breakfast bars

Collage du verre sur les Côtés, Îlots/Plateaux snack

Adhesión de vidrio en los costados, islas/encimera snack

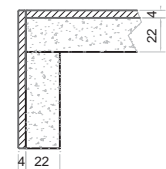

FIANCONI, ISOLE / PENISOLE:

Supporto in MDF, bordo in ABS in finitura Titanio Spazzolato.
Vetro Extrachiaro temperato, verniciato sul retro

FINISHED SIDES, ISLANDS /BREAKFAST BARS: MDF support, ABS edge in brushed titanium finish. Extra-clear tempered glass, painted on the back
CÔTÉS, ÎLOTS/PLATEAUX SNACK: Support en MDF, bord en ABS finition Titane Brossé. Verre trempé extra-clair, peint au dos
COSTADOS, ISLAS/ENCIMERA SNACK: Soporte MDF, borde ABS en acabado de titanio cepillado. Vidrio templado extra claro, pintado en la parte posterior

Finiture gola piatta disponibili:

Available finishes with flat grip recess:

Finitions à gorge plate disponibles :

Acabados de ranura plana disponibles:



Laccato opaco e lucido in tinta Vetro
Matt and gloss lacquered matching glass finish.
Laqué mat et brillant couleur verre
Lacado mate y brillo color vidrio



Laminam

<p>FASCIA LEVEL - NIVEAU - LISTA</p> <p>Gola Groove Gorge Ranura</p> <p>7</p>	<p>Vetro Lucido Gloss glass Verre Brillant Vidrio Brillo</p>  <p>Bianco Perla Gesso Ghiia Basalto</p>
<p>8</p>	<p>Vetro Opaco Matt glass Verre Mat Vidrio Mate</p>  <p>Bianco Perla Gesso Ghiia Basalto</p>
<p>10</p>	<p>Laminam</p>  <p>Bianco assoluto Fokos Sale Fokos Terra Fokos Roccia Fokos Piombo Ossido Bruno Ossido Nero</p> <p>A richiesta, sono disponibili tutte le finiture della casa LAMINAM, previa verifica disponibilità spessori e prezzi, dall'ufficio tecnico. All LAMINAM finishes are available on request, subject to check of the technical department of availability, thicknesses and prices. Toutes les finitions LAMINAM sont disponibles sur demande, après vérification du bureau technique de la disponibilité, de l'épaisseur et du prix. Todos los acabados LAMINAM están disponibles, previa comprobación del servicio técnico de la disponibilidad, del grosor y del precio.</p>

Fianchi a finire: Laccati a campione vetro o Laminam

Visible sides: lacquered matching with Laminam or Glass door - Côtés plaqués: laqués coloris Laminam ou Verre - Costados visibles: lacados color Laminam o Cristal

Componibilità e schema foratura ante con maniglia

Modular arrangements and diagram for drilling doors with handle
 Assemblage et schéma de perçage des façades avec poignée
 Modularidad y esquema de perforación puertas con tirador

T22

Maniglie - Handles - Poignées - Tiradores

cod. **249BZ-249NE**
242-243-247

PENSILI

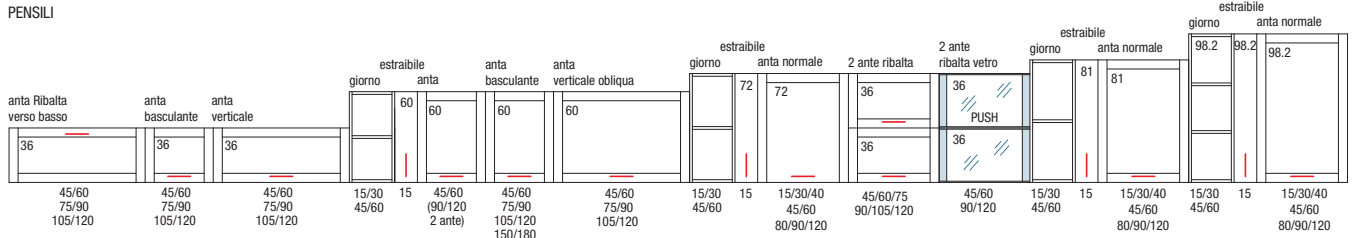

PENSILI ANTA VETRO

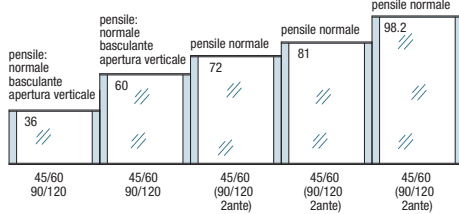

Pensili vetro telaio alluminio con maniglia incorporata
 Wall units with glass doors and aluminium frame with integrated handle
 Éléments hauts verre cadre aluminium poignée incorporée
 Colgantes cristal marco de aluminio con tirador incorporado

BASI CON ZOCCOLO H.12/15

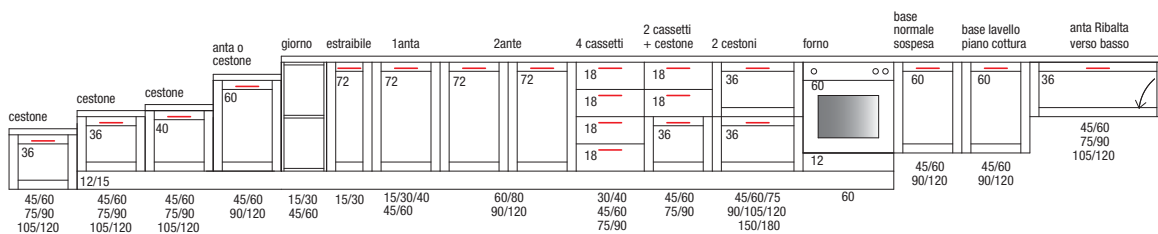

BASI CON ZOCCOLO H.6

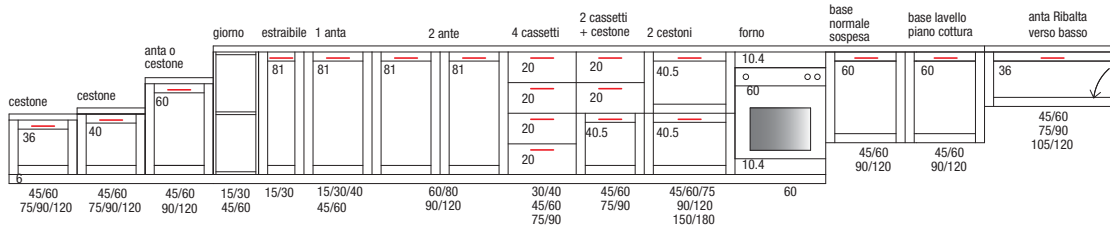

I MOBILI CHE NON RIENTRANO IN QUESTA CASISTICA NON VENGONO FORATI (attenzione ai mobili con foratura per maniglia in unica versione)

FURNITURE THAT ARE NOT INCLUDED IN THIS CONFIGURATION ARE NOT DRILLED (pay attention to furniture with hole for handle in an only version)

LES MUEBLES QUE NO FONT PAS PARTIE DE CE SCHÉMA NE SONT PAS PERCÉS (attention aux meubles avec perçage pour poignée dans une unique version)

LOS MUEBLES QUE NO ESTÁN INCLUIDOS EN ESTAS ESQUEMAS NO SON AGUJERADOS (atención a los muebles con agujeros para tirador en unica versión)

COLONNE H.132

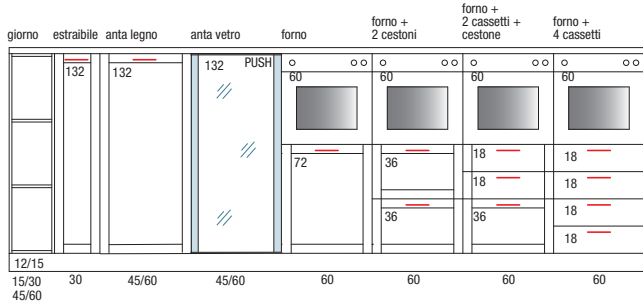

COLONNE H. 204

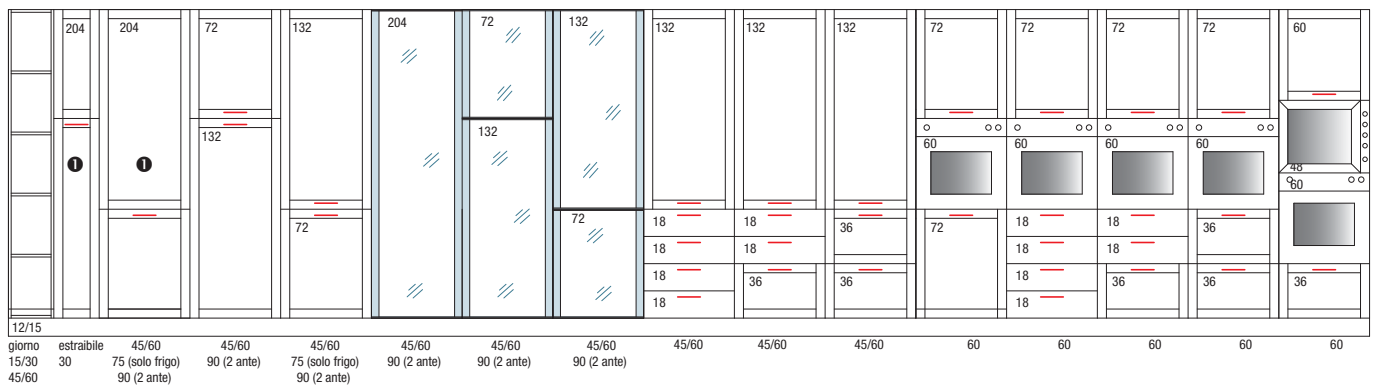

1 COLONNE CON ANTA UNICA CREATE CON DOPPIA ANTA E PIATTO H.130 mm CHE UNISCE LE 2 ANTE
 Tall units with full door are made with two doors joined with a brushed stainless steel junction H.130 mm.
 Les portes entières sont construites avec deux portes unies par une bande de fixations H.130 mm.

COLONNE H. 213

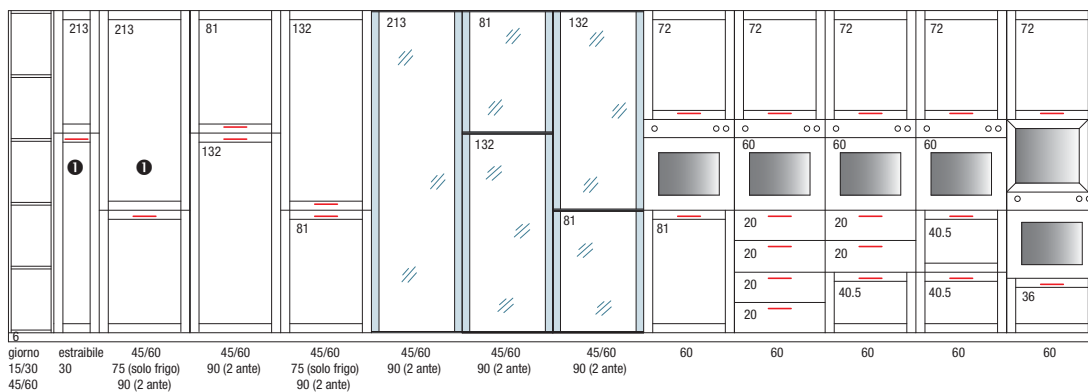

COLONNE H. 230,2

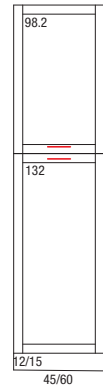

Componibilità e schema foratura ante con maniglia PROFILO 191-193

Modular arrangements and diagram for drilling doors with PROFILO 191-193 handle

Assemblage et schéma de perçage des façades avec poignée PROFILO 191-193

Modularidad y esquema de perforación puertas con tirador PROFILO 191-193

PENSILI

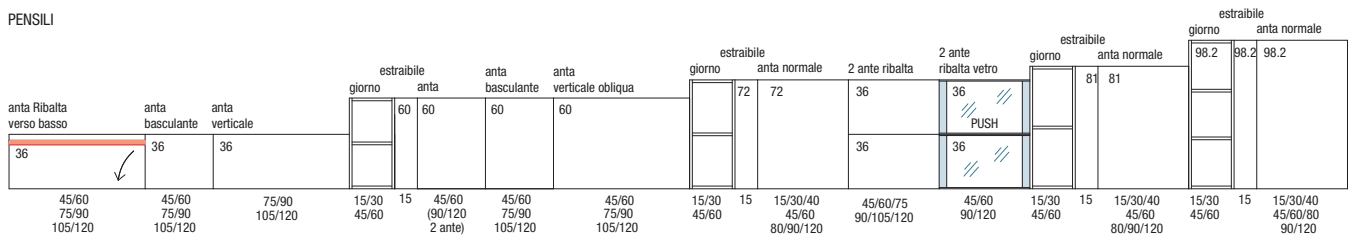

PENSILI ANTA VETRO

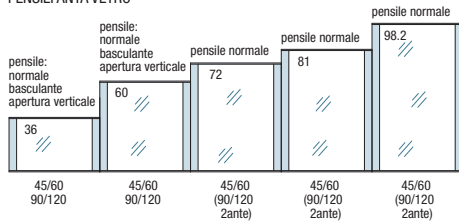

Pensili vetro telaio alluminio con maniglia incorporata
 Wall units with glass doors and aluminium frame with integrated handle
 Éléments hauts verre cadre aluminium poignée incorporée
 Colgantes cristal marco de aluminio con tirador incorporado

BASI CON ZOCCOLO H.12/15

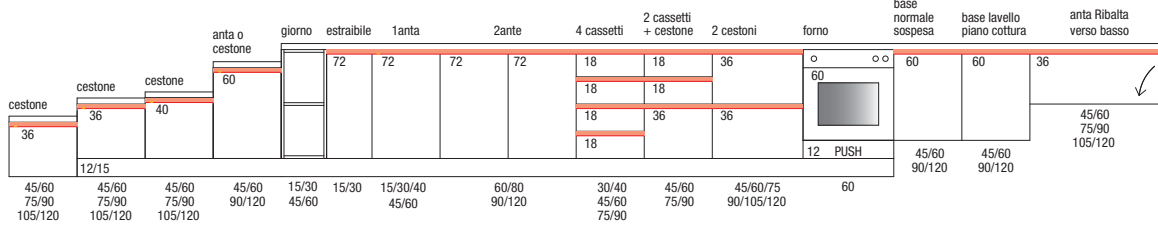

BASI CON ZOCCOLO H.6

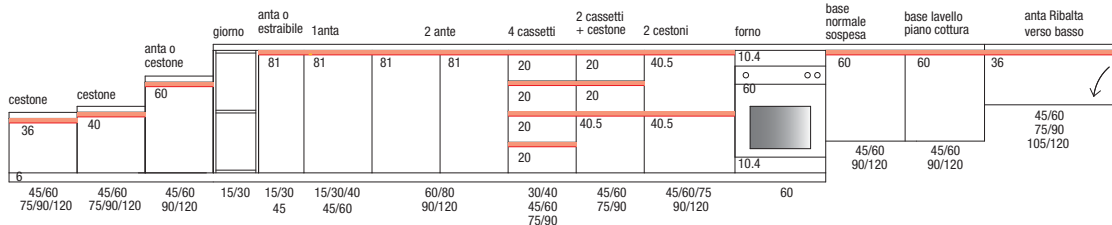

COLONNE H.132

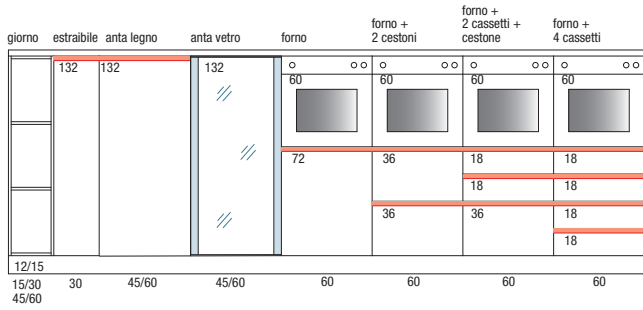

COLONNE H. 204

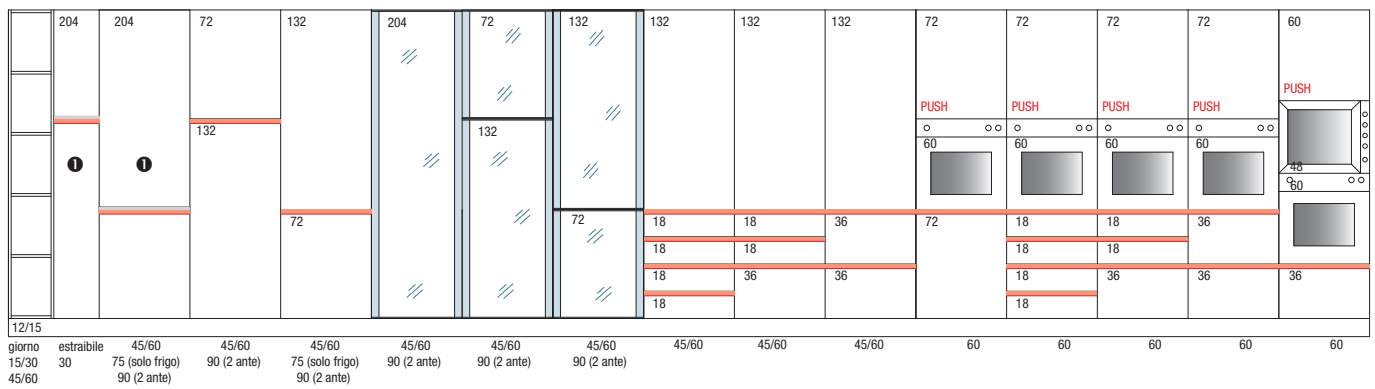

1 COLONNE CON ANTA UNICA CREATE CON DOPPIA ANTA E PIATTO H.130 mm CHE UNISCE LE 2 ANTE
 Tall units with full door are made with two doors joined with a brushed stainless steel junction H.130 mm.
 Les portes entières sont construites avec deux portes unies par une bande de fixations H.130 mm.

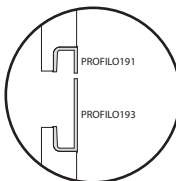

COLONNE H. 213

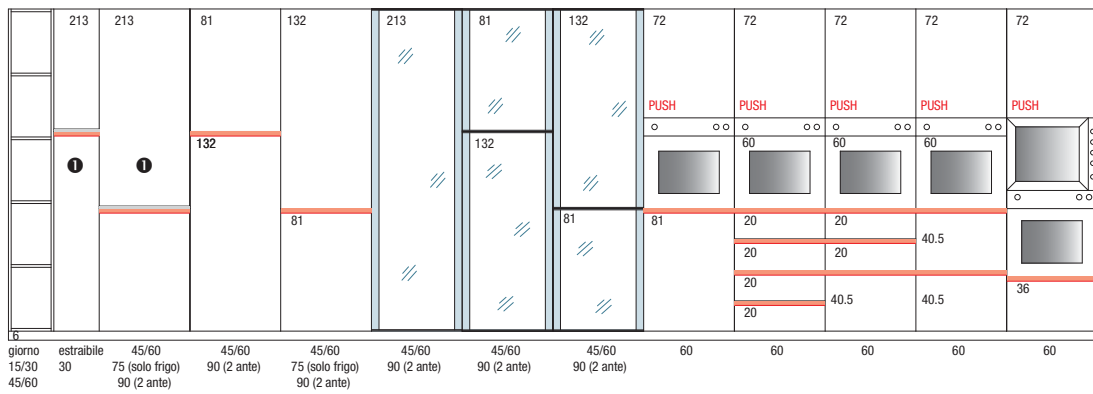

COLONNE H. 230,2

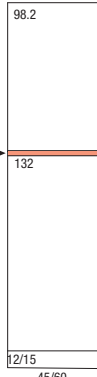

Componibilità e schema foratura ante con gola J, senza presa maniglia

Modularity and drilling pattern for doors with shaped recess, without handle grip

Modularité et schéma de perçage pour les portes à gorge profilée, sans poignée

Configuración y esquema de perforación para puertas con ranura de forma, sin tirador

T22

PENSILI

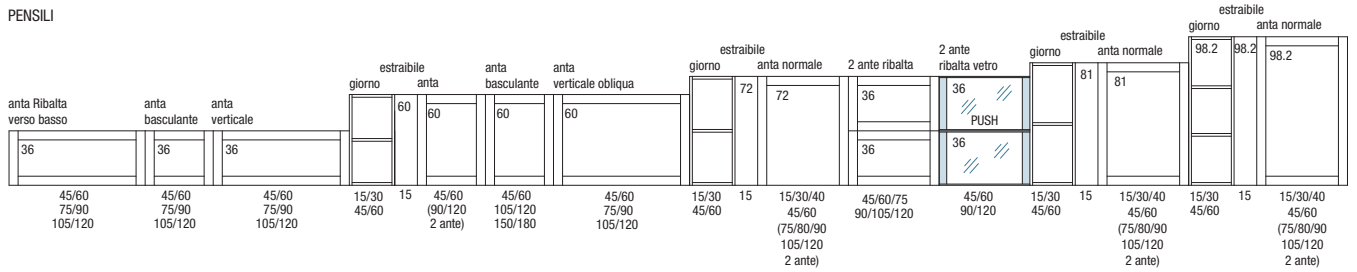

PENSILI

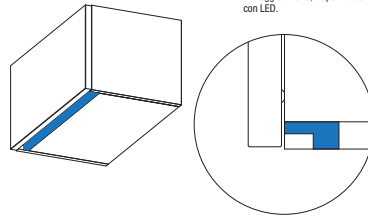
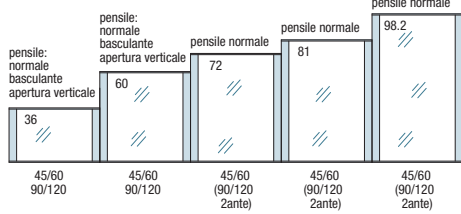

APERTURA PENSILI:
CON GOLETTA
Anta senza maniglia, con GOLETTA
alluminio sul fondo del pensile.
A maggiorazione, disponibile anche
con LED.

BASI CON ZOCCOLO H.12/15

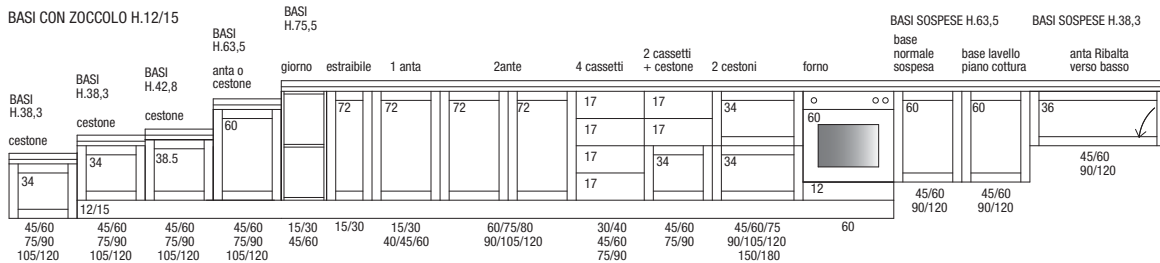

BASI CON ZOCCOLO H.6

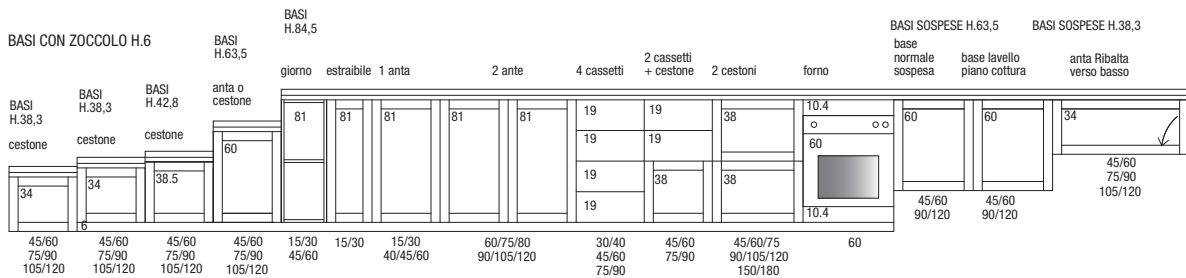

COLONNE H.132

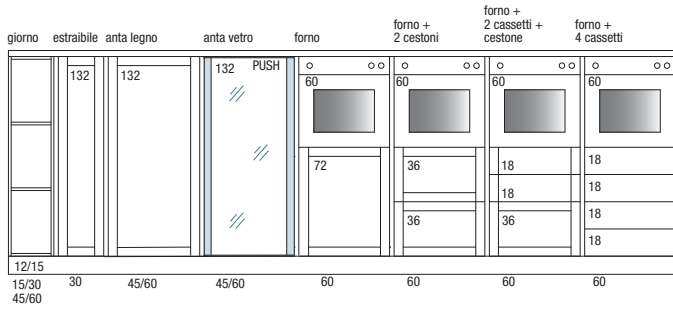

COLONNE H. 204

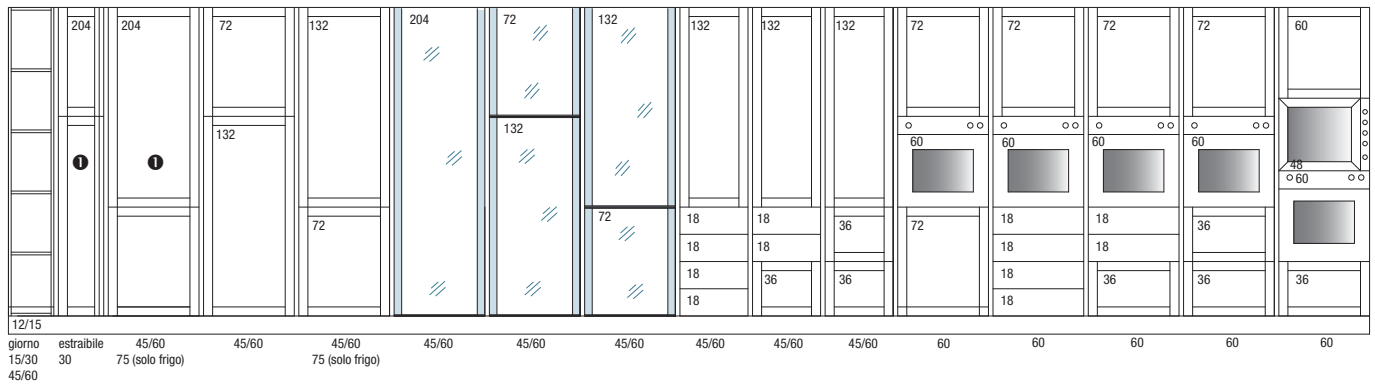

1 COLONNE CON ANTA UNICA CREATE CON DOPPIA ANTA E PIATTO H.130 mm CHE UNISCE LE 2 ANTE
 Tall units with full door are made with two doors joined with a brushed stainless steel junction H.130 mm.
 Les portes entières sont construites avec deux portes unies par une bande de fixations H.130 mm.

COLONNE H. 213

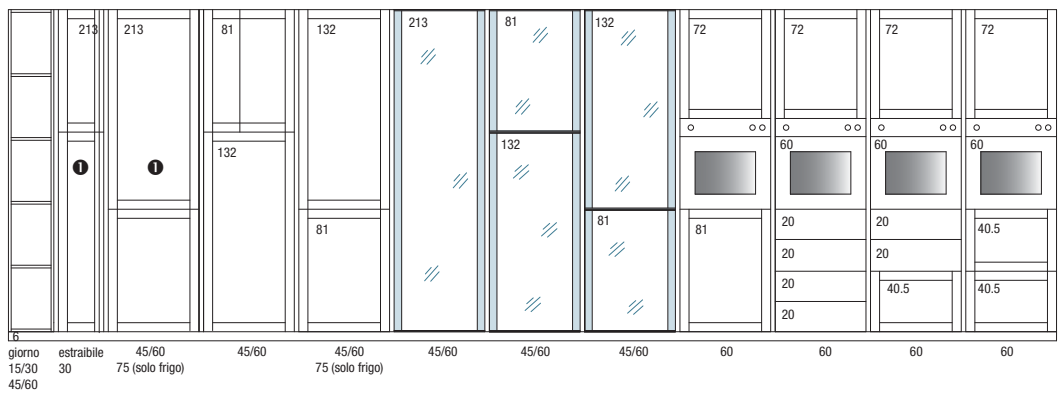

COLONNE H. 230,2

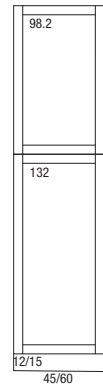

Boiserie

Boiserie
Boiserie
Boiserie

NEW



BOISERIE INDIPENDENTE

Stand-alone boiserie
Boiserie endépendant

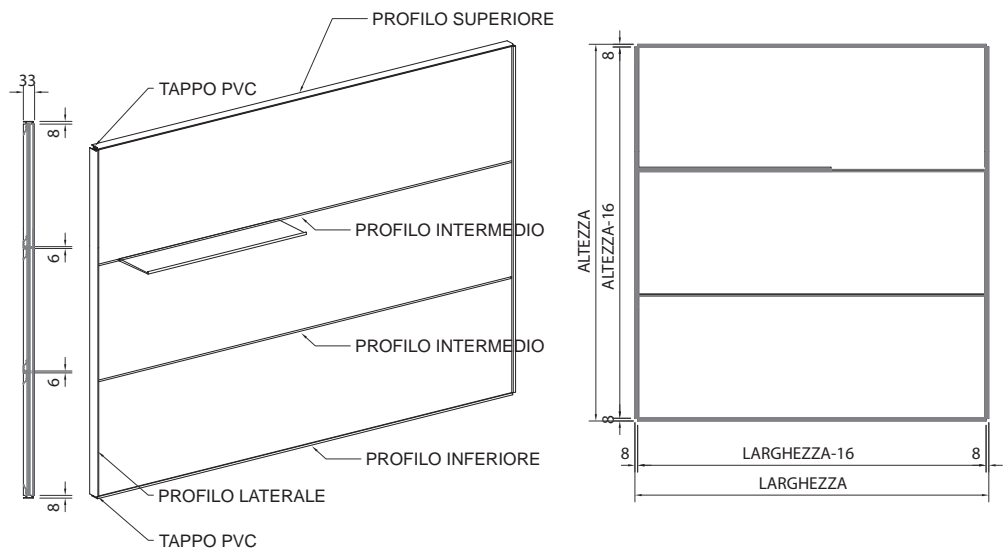

BOISERIE SOTTOPENSILE

Under-wall unit boiserie
Boiserie sous-élément haut

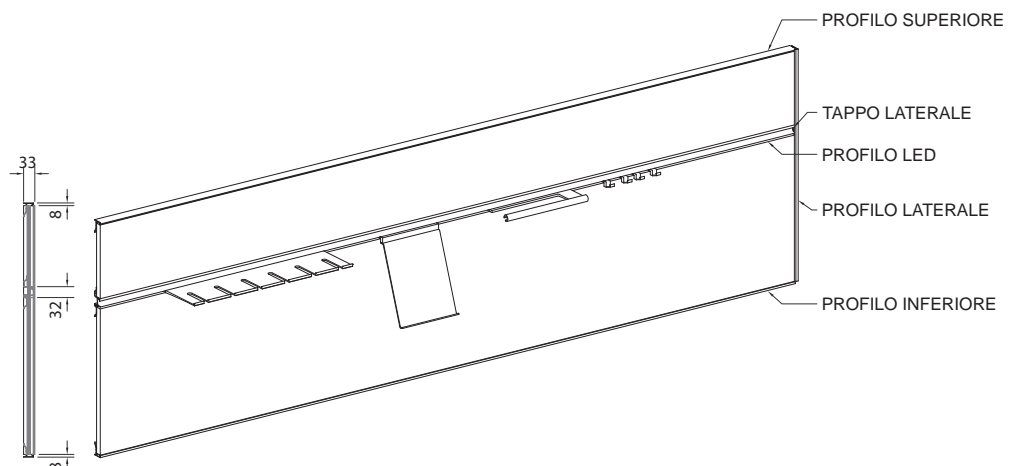



- **Profilo NERO superiore e inferiore. Al mtl.**
- Black profile upper/lower. Linear metre.
- Profile supérieur et inférieur noir. Au mètre linéaire

note

code	€
DBOIS0001	



- **Profilo NERO intermedio. Al mtl.**
- Intermediate black profile. Linear metre.
- Profile intermédiaire noir. Au mètre linéaire

note

code	€
DBOIS0002	



- **Profilo NERO intermedio, con led 10W/mtl 4000°K montato. Al mtl. Senza alimentatore.**
- Intermediate black profile, with LED 10W per linear metre, light 4000K. Without power adapter.
- Profile intermédiaire noir, avec LED 10W/au mètre linéaire, 4000°K. Au mètre linéaire. Sans transformateur.

code	€
DBOIS0003	

- **Coppia tappi laterali**
- Pair of lateral plugs.
- Paire d'embouts latéraux.

code	€
DBOIS0004	

note

- **Kit alimentatore 18W 110V / 24V MEC DRIVER**
- **Kit alimentatore 48W 110V / 24V MEC DRIVER**
- **Kit alimentatore 18W 220V / 24V MEC DRIVER**
- **Kit alimentatore 48W 220V / 24V MEC DRIVER**

code	€
DLED0086	
DLED0087	
DLED0082	
DLED0083	



- **Profilo NERO di chiusura laterale. Al mtl.**
- Lateral black profile. Per linear metre.
- Profile latéral noir. Au mètre linéaire

code	€
DBOIS0005	

- **Confezioni tappi in PVC NERO. 2 coppie.**
- Pack of PVC black plugs. 2 pairs.
- Paquet d'embouts en pvc noir 2 paires.

code	€
DBOIS0006	

note

- **Supporti per profilo laterale.**
- Support for lateral profile.
- Supports pour profile latéral.

code	€
DBOIS0007	

Boiserie

Boiserie
Boiserie

NEW



- **Mensola piana in alluminio, prof, 15 cm, finitura NERO. Cad.**
- Black aluminum shelf, D.15 cm. Each
- Etagère en aluminium, finition noir, profondeur 15 cm. Chacune.

note

	code	€
30	DBOIS0011	
60	DBOIS0012	
75	DBOIS0013	
90	DBOIS0014	
120	DBOIS0015	



- **Porta calici in alluminio, prof, 15 cm, finitura NERO. Cad.**
- Aluminum glass holder, D.15 cm, black finish. Each.
- Etagère en aluminium porte verres à vin, finition noir, profondeur 15 cm. Chacune.

note

	code	€
60	DBOIS0021	
75	DBOIS0022	
90	DBOIS0023	



- **Porta rotolo in alluminio, finitura NERO. Cad.**
- Aluminum roll holder, black finish. Each
- Porte rouleau de cuisine en aluminium, finition noir. Chacun.

note

	code	€
30	DBOIS0031	



- **Porta canovacci in alluminio, finitura NERO. Cad.**
- Aluminum tea towels holder, black finish. Each.
- Porte torchons en aluminium, finition noir. Chacun.

note

	code	€
	DBOIS0032	

- **Set 4 ganci in alluminio, finitura NERO. Cad.**
- KIT 4 aluminum hooks, black finish.
- Paquet de 4 crochets en aluminium, finition noir. Chaque



note

code €
DBOIS0033

- **Porta tablet in alluminio, finitura NERO. Cad.**
- Aluminum tablet holder, black finish.
- Support de tablette en aluminium, finition noir. Chacun.



note

code €
20 DBOIS0034

- **Kit 1 coppia di staffe per unità pesanti. Cad.**
- Pair of brackets for heavy units. Each.
- Paire de supports pour éléments lourds. Chacun.



note

code €
DBOIS0035

- **Pannelli come da listino**
- Panels as per price list.
- Panneaux comme liste de prix

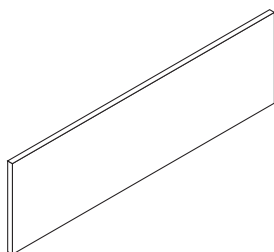

note

Palo a muro

Modular bookcase
Bibliothèque murale

NEW

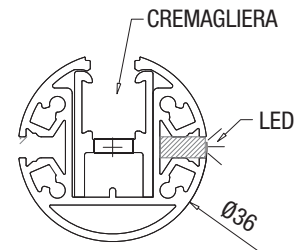
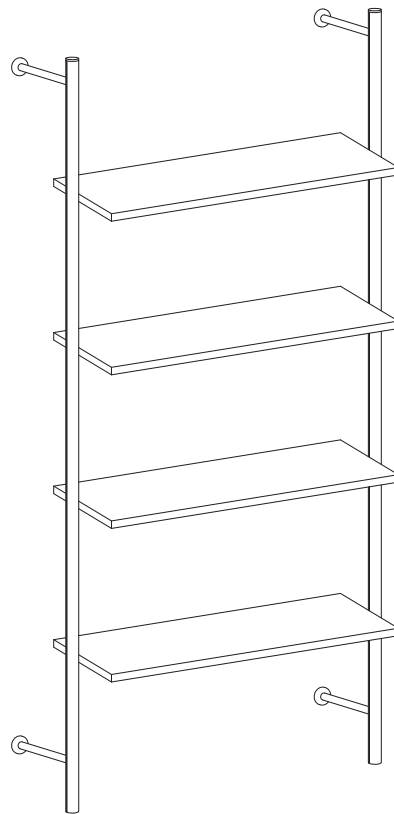
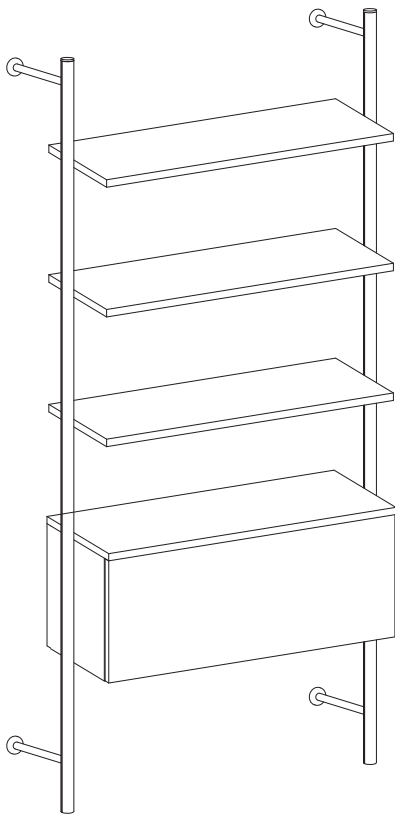

- Il progetto PALO nasce da una trafilata di diam. 36 mm, con una fresata sul retro dotata di cremagliera elettrificata per il montaggio di LED FLEX (montato su 1 lato del palo)
- Finitura METAL GRAY (grigio scuro)
- Altezza max 3 mt

- "PALO" project is a modular bookcase that comes from an aluminum vertical support, diameter 36 mm, milled on the back with an electric rack to house a LED FLEX (installed on one side of the metal pole).
- METAL GRAY finish (dark grey).
- Maximum height 3 meter.

- Le projet PALO est une bibliothèque modulaire, composée par des montants de 36 mm de diamètre. Grâce à sa fraisage sur la partie arrière, c'est possible de insérer de LED FLEX (installé sur un côté du montant).
- Finition METAL GRAY (gris foncé)
- Hauteur: variable jusqu'à un maximum de h.300 cm

Palo a muro

Modular bookcase
Bibliothèque murale

NEW



- **Kit PALO A MURO senza LED**

- Modular bookcase without LED.
- Bibliothèque murale sans LED



code €
DPAL0001

- **Kit PALO A MURO con 1 LED**

- Modular bookcase with 1 LED light.
- Bibliothèque murale avec 1 LED



code €
DPAL0002

- **Kit PALO A MURO con 2 LED**

- Modular bookcase with 2 LED light.
- Bibliothèque murale avec 2 LED



code €
DPAL0003

- **Coppia reggimensola/reggipensile**

- Pair made of shelf support or hanging rail.
- Paire de supports pour étagère ou pour meuble haut

code €
DPAL0004

- **Kit palo composto da:**

- 1 palo
- 1 piedino regolabile
- 2 fissaggi a muro

- Modular bookcase KIT made of:

- 1 pole
- 1 adjustable foot
- 2 wall fixing systems

- Lot pour bibliothèque murale

- composé par:
- 1 montant
- 1 pied réglable
- 2 fixations à mur

- **Kit alimentatore 18W 110V / 24V MEC DRIVER**

- Power adapter KIT 18W 110V / 24V MEC DRIVER
- Transformateur 18W 110V/24V MEC DRIVER

code €
DLED0086

- **Kit alimentatore 48W 110V / 24V MEC DRIVER**

- Power adapter KIT 48W 110V / 24V MEC DRIVER
- Transformateur 48W 110V/24V MEC DRIVER

code €
DLED0087

- **Kit alimentatore 18W 220V / 24V MEC DRIVER**

- Power adapter KIT 220V / 18W 24V MEC DRIVER
- Transformateur 18W 220V/24V MEC DRIVER

code €
DLED0082

- **Kit alimentatore 48W 220V / 24V MEC DRIVER**

- Power adapter KIT 48W 220V / 24V MEC DRIVER
- Transformateur 48W 220V/24V MEC DRIVER

code €
DLED0083

note • **Mensole come da listino**

- Shelf as per price list.
- Étagères selon tarif

- **Pensile di serie, con attaccaglie, + TOP**

- Standard wall unit, with hanging system, + counter
- Meuble haut standard, avec accrocches, + PLAN

Palo a soffitto

Modular bookcase to the ceiling
Bibliothèque murale avec fixation au plafond

NEW

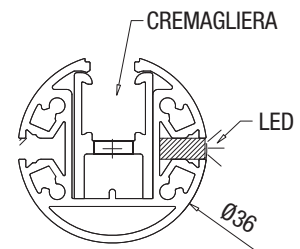
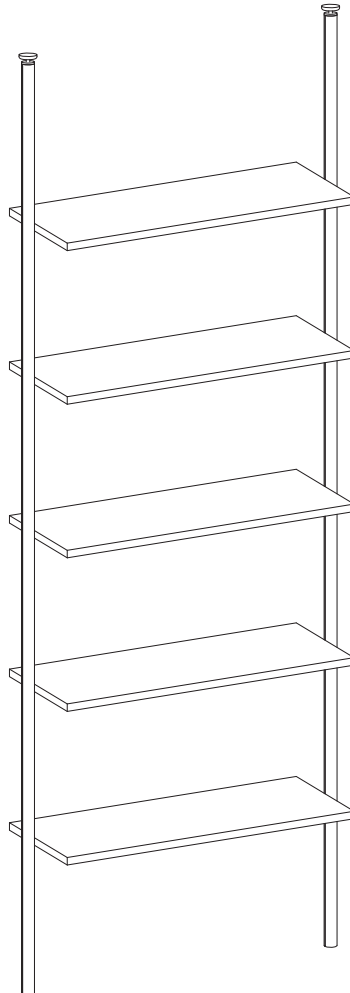
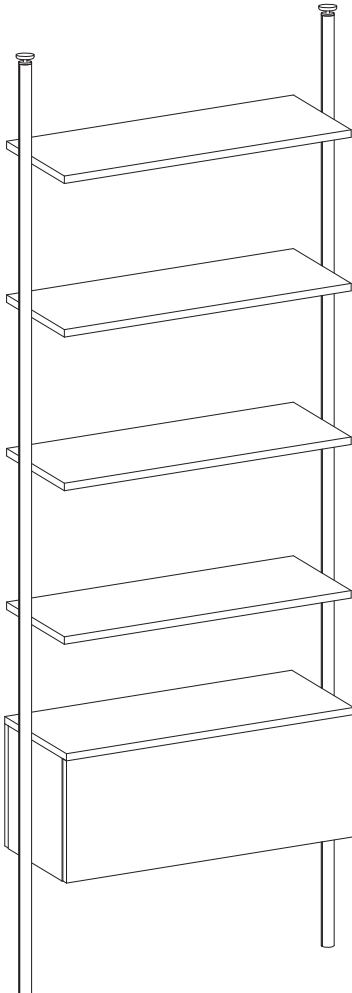

- Il progetto PALO nasce da una trafilata di diam. 36 mm, con una fresata sul retro dotata di cremagliera elettrificata per il montaggio di LED FLEX (montato su 1 lato del palo)
- Finitura METAL GRAY (grigio scuro)
- Altezza max 3 mt

- "PALO" project is a modular bookcase that comes from an aluminum vertical support, diameter 36 mm, milled on the back with an electric rack to house a LED FLEX (installed on one side of the metal pole).
- METAL GRAY finish (dark grey).
- Maximum height 3 meter.

- Le projet PALO est une bibliothèque modulaire, composée par des montants de 36 mm de diamètre. Grâce à sa fraisage sur la partie arrière, c'est possible de insérer de LED FLEX (installé sur un côté du montant).
- Finition METAL GRAY (gris foncé)
- Hauteur: variable jusqu'à un maximum de h.300 cm

Palo a soffitto

Modular bookcase to the ceiling
Bibliothèque murale avec fixation au plafond

NEW



- **Kit PALO A SOFFITTO senza LED**

- Modular bookcase to the ceiling, without LED.
- Bibliothèque murale avec fixation au plafond, sans LED



code €
DPAL0011

- **Kit PALO A SOFFITTO con 1 LED**

- Modular bookcase to the ceiling, with 1 LED.
- Bibliothèque murale avec fixation au plafond, avec 1 LED



code €
DPAL0012

- **Kit PALO A SOFFITTO con 2 LED**

- Modular bookcase to the ceiling, with 2 LED.
- Bibliothèque murale avec fixation au plafond, avec 2 LED



code €
DPAL0013

- **Coppia reggimensola**

- Pair of shelf support.
- Paire de supports pour étagère

code €
DPAL0014

- **Kit coppia reggipensile**

- KIT made of shelf support and bracket for wall unit.
- Paire de supports pour meuble haut

code €
DPAL0015

- **Kit alimentatore 18W 110V / 24V MEC DRIVER**

- Power adapter KIT 18W 110V / 24V MEC DRIVER
- Transformateur 18W 110V/24V MEC DRIVER

code €
DLED0086

- **Kit alimentatore 48W 110V / 24V MEC DRIVER**

- Power adapter KIT 48W 110V / 24V MEC DRIVER
- Transformateur 48W 110V/24V MEC DRIVER

code €
DLED0087

- **Kit alimentatore 18W 220V / 24V MEC DRIVER**

- Power adapter KIT 220V / 18W 24V MEC DRIVER
- Transformateur 18W 220V/24V MEC DRIVER

code €
DLED0082

- **Kit alimentatore 48W 220V / 24V MEC DRIVER**

- Power adapter KIT 48W 220V / 24V MEC DRIVER
- Transformateur 48W 220V/24V MEC DRIVER

code €
DLED0083

- **Kit palo composto da:**

- 1 palo
- 2 piedini regolabili

- Modular bookcase KIT made of:
 - 1 pole
 - 2 adjustable feet

- Lot pour bibliothèque murale composé par:
 - 1 montant
 - 2 pieds réglables

note • **Mensole come da listino**

- Shelf as per price list.
- Étagères selon tarif

- **Pensile di serie con pannello fisso Sp. 22 montato sul lato opposto all'anta ribalta, + TOP**

- Standard wall unit with 22 mm th. panel installed on the opposite side of the lift-up door, + counter
- Meuble haut standard avec panneau fixe ép.22 mm installé arrière, + PLAN

Ferramenta

Hardware
Quincaillerie
Herrajes

NEW



- **Kit GANCI MAGNETICI per zoccoli PVC o ALLUMINIO.**
- KIT magnetic hooks for PVC and aluminum plinth.
- Lot de crochets magnétiques pour plinthe en pvc ou aluminium

note

code €

9703100



- **Kit GANCI MAGNETICI per zoccoli NOBILITATI o PET.**
- KIT magnetic hooks for PET and melamine plinth.
- Lot de crochets magnétiques pour plinthe en mélamine ou PET

note

code €

9703200



- **Kit tenditore ante, compreso di lavorazione e montaggio.**
- Door tensioner kit, including machining and assembly.
- Ferrure de redressement porte. Perçage et installation inclus.

- note
- **Consigliato su ante con dimensioni superiori a L.60 e H.213**
 - For doors bigger than H.60 and H.213.
 - Recommandé sur portes de mesures supérieures à L.60 et H.213

code €

DTENDIANTE

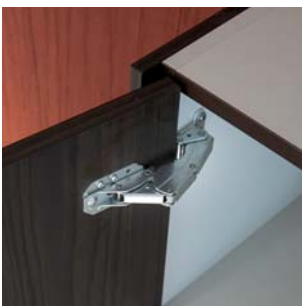

- **Cerniera speciale per frigo autoportante.**
- Hinges for door on door fridge, opening 115°.
- Charnière spéciale pour réfrigérateur à panthographe, ouverture à 115°

note

code €

DCERNSP115

Maniglioni godronati

Knurled handles
Poignées moletées

NEW



- **Maniglioni godronati in finitura verniciato nero. H.128 Ø 3 cm**
- Knurled black lacquered handle. H.128 Ø 3 cm.
- Poignées moletées laquées noir. H.128 Ø 3 cm

- **Solo su ante intere H. 204, H.213 cm**
- Only on full doors H.204, H.213.
- Pour portes entières H.204 et H.213 cm



- **Maggiorazione**
- Surcharge
- Supplément
- Recargo

code	€
410999P	

note •
•
•

Maniglia PROFILO 193/191 bordo anta

193/191 PROFILO handle
Poignée profilée 193/191

NEW

- **PROFILO 193/191 bordo anta**

- Profile handle 193.
- Poignée profilée 193

- **Profilo 193 per anta superiore colonne**

- Profile handle 193 for tall unit upper door.
- Poignée profilée 193 pour la porte du haut des armoires



	dim.	code	Titanio Carbonio RAL9003	code	Laccato Opaco 9 colori
Profilo 193	30	4109994		4109992	
	45	4109993		410999C	
	60	4109993		410999G	
	75	4109992		410999I	

- **Profilo 191 per ante/cassetti basi e colonne**

- Profile handle 191 for doors/drawers on base and tall units.
- Poignée profilée 191 pour portes/tiroirs meubles bas et armoires



Profilo 191	15	4109994		4109993	
	30	4109993		4109992	
	40	4109993		410999C	
	45	4109993		410999F	
	60	4109992		410999I	
	75	4109992		410999I	
	90	410999C		410999J	
	105	410999F		410999J	
	120	410999G		410999K	

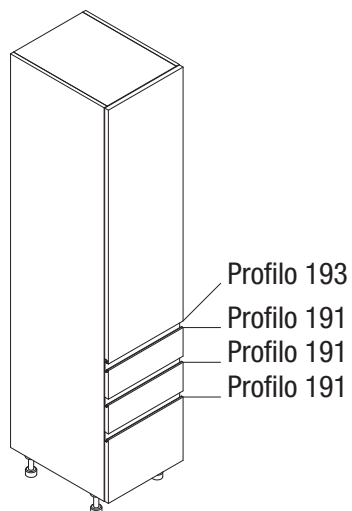

Specifiche Maniglia Profilo 193/191 bordo anta

Features of profile handle 193/191

Caractéristiques de la Poignée Profilée 193/191

- **Per colonne H.204 o 213 con anta intera, utilizzare le doppie (72+132 o 81+132) ante unite dalla piatta in alluminio H.13 cm acciaio satinato (vedi colonne meccanismo estraibile).**
- **Tale maniglia profilo non viene contemplata sui pensili, che saranno con presa goletta.**
- **Non fattibili basi con frontale con larghezza maggiore di 120 cm.**
- **Non fattibili basi angolo 90x90; 100x100; 120x120 in quanto resta una apertura centrale.**
- **Le basi forno H.72 saranno prodotte con un doppio fondo e 2 frontali fissi: uno inferiore e uno superiore con applicata la maniglia profilo 191.**
- **Per il profilo in finitura carbonio, si consiglia la scocca in finitura antracite in quanto risulterebbe non piacevole la vista delle fessurazioni in colore bianco o seta.**
- **Basi angolo con montante fatto con la maniglia tagliata e unita a 45°.**
- **Riempitivi: vengono realizzati con la maniglia profilo 191 applicata.**

- On tall units with full door H.204 and H.213, use double door size (72+132 or 81+132) fixed together with a satin steel finish junction H.13.
- Profile handle is not provided on wall units, since they will have channel.
- Base cabinets bigger than W.1200 mm are not possible.
- Corner base cabinets 90x90; 100x100; 120x120 are not possible since there would be a middle opening.
- Oven base cabinet will have a double bottom carcass panel and 2 fixed frontals: the lower, and the upper with a profile handle.
- With carbonio profile handle, we suggest using anthracite carcass since it would be unpleasant to see little cracks in cashmere / white finish.
- Corner base cabinets with corner filler are made with profile handle cut at 45°.
- Fillers are made with profile handle 191.





- Pour les armoires H.204 et H.213 avec porte entière, on fournira deux portes (72+132 ou 81+132) unies par une bande de fixation en acier satiné H.13 cm.
- Ce type de poignée ne vient pas installé sur les meubles hauts, qui auront la gorge intégrée dans le meuble.
- Façades de largeur supérieure à 1200 mm ne sont pas disponibles.
- Pas possible d'avoir les meubles d'angle de 90x90, 100x100 et 120x120, car il reste un espace vide centrale.
- Les meubles bas four H72 auront un double fond avec 2 bandeaux fixes, un en bas et l'autre en haut, avec la poignée profilée 191.
- Pour la poignée profilée finition carbonio nous recommandons de choisir le caisson gris, car la vue de fissures en blanc ou seta serait désagréable.
- Les meubles d'angle auront un fileur d'angle avec poignée profilée recoupée et unie à 45°
- Les fileurs ont la poignée profilée 191

Riempitivi con maniglia PROFILO montata

Fillers with PROFILO handle installed
Fileurs avec poignée PROFILO montée

NEW

- **Riempitivo composto di maniglia profilo 191 (Titanio-Carbonio-Ral 9003) e Laccato opaco 9 colori**
- Base cabinet filler with profile handle 191 (finishes available: Titanio-Carbonio-Lacquered 9003 and 9 lacquered colors.)
- Fileur fourni de poignée profilée 191 (finition Titanio-Carbonio-Ral 9003 et 9 couleurs laqué RAL mat)

	code	1	2	3	4	5	6	7	8	9	10
RIEMPITIVO BASE H.72 P.56 Base cabinet filler H.72 D.56 cm. Fileur pour meuble bas H.72 P.56 cm	<input type="checkbox"/> 00007202W  000072020										
RIEMPITIVO BASE H.72 P.32,6 Base cabinet filler H.72 D.32,6 cm. Fileur pour meuble bas H.72 P.32,6 cm	<input type="checkbox"/> R0007202W  R00072020										
RIEMPITIVO BASE H.81 P.56 Base cabinet filler H.81 D.32,6 cm. Fileur pour meuble bas H.81 P.32,6 cm	<input type="checkbox"/> 00008102W  000081020										
RIEMPITIVO BASE H.81 P.32,6 Base cabinet filler H.81 D.32,6 cm. Fileur pour meuble bas H.81 P.32,6 cm	<input type="checkbox"/> R0008102W  R00081020										
RIEMPITIVO BASE H.81 P.66 Base cabinet filler H.81 D.66 cm. Fileur pour meuble bas H.81 P.66 cm	 W00081020										
MONTANTE ANGOLO SFUSO H.72 Corner cabinet filler H.72. Fileur d'angle H.72 cm	000A7202X										
MONTANTE ANGOLO SFUSO H.81 Corner cabinet filler H.81. Fileur d'angle H.81 cm	000A8102X										

Tamponamento da 15 intero
Filler 15 cm.
Fileur complet de 15 cm

 Tagliato a misura
Cut to size.
Découpé sur mesure



- **Ulteriori colori Ral +400€ a tinta**
- Further lacquered RAL colors surcharge +400,00 € each tint
- Autres couleurs RAL disponibles, supplément de +400€ chaque couleur

Maggiorazione per fianchi a finire

NEW

Surcharge for side finish
Supplément pour côtés de finition
Recargo para costados de acabado

Cannettato

H. **P.** code €

- **Fianco base, prof. 56**
- Base unit side panel, 56 cm deep
- Côté élément bas, prof. 56
- Costado mueble bajo, prof. 56

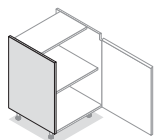

36	56	490BD	
38,3	56	490DD	
40,5	56	490BE	
42,8	56	490DF	
60	56	490BI	
63,5	56	490DI	
72	56	490BJ	
75,5	56	490DJ	
81	56	490BK	
84	56	490BL	
84,5	56	490DK	
87	56	490BM	
87,5	56	490DL	
90,5	56	490DM	
96	56	490BN	
104	56	490DN	
108,5	56	490DO	

- **Fianco base / pensile, prof. 32,6**
- Base / wall unit side panel, 32.6 cm deep
- Côté élément bas / haut, prof. 32,6
- Costado mueble bajo / colgante, prof. 32,6

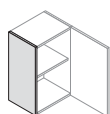

36	32,6	490PD	
60	32,6	490PI	
72	32,6	490PJ	
81	32,6	490PK	
98,2	32,6	490PN	

- **Fianco copriboiler, prof. 45**
- Boiler housingside panel, 45 deep
- Côté pour cache-chaudière, prof. 45
- Costado para calentador, prof. 45

72	45	490SJ	
81	45	490SK	
98,2	45	490SN	

- **Fianco sopra colonna, prof. 56**
- Tall cabinets top element side panel, 56 cm deep
- Côté pour sur-armoires, prof. 56
- Costado sobre columna, prof. 56

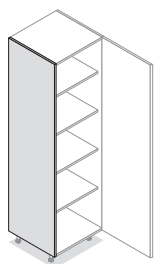

26,2	56	490BB	
36	56	490BD	

- **Fianco colonna, prof. 56**
- Tall cabinets side panel, 56 cm deep
- Côté pour armoires, prof. 56
- Costado columnas, prof. 56

132	56	490BQ	
204	56	490BS	
213	56	490BU	
230,2	56	490BV	

- **Fianco colonna, prof. 32,6**
- Tall cabinets side panel, 32.6 cm deep
- Côté pour armoires, prof. 32,6
- Costado columnas, prof. 32,6

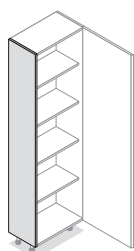

132	32,6	490PQ	
204	32,6	490PS	
213	32,6	490PU	

Maggiorazione per fianchi a finire

NEW

Surcharge for side finish.

Supplément pour côtés de finition

Recargo para costados de acabado

Cannettato

H. P. code €

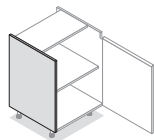

- **Fianco base, prof. 66**
- Base unit side panel, 66 cm deep
- Côté élément bas, prof. 66
- Costado mueble bajo, prof. 66

81	66	490IK	
84,5	66	490LK	

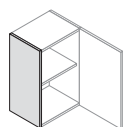

- **Fianco pensili, prof. 40**
- Wall unit side panel, 40 cm deep
- Côté élément haut, prof. 40
- Costado colgantes, prof. 40

36	40	490TD	
60	40	490TI	
72	40	490TJ	
81	40	490TK	
98,2	40	490TN	

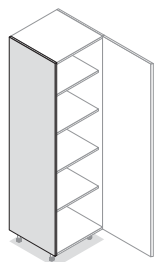

- **Fianco colonne, prof. 66**
- Tall cabinets side panel, 66 cm deep
- Côté pour armoires, prof. 66
- Costado columnas, prof. 66

132	66	490JQ	
213	66	490JU	
230,2	66	490JW	

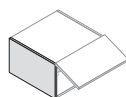

- **Fianco sopracolonna, prof.66**
- Tall cabinets top element side panel, 66 cm deep
- Côté pour sur-armoires, prof. 66
- Costado sobre columnas, prof. 66

36	66	490JD	
----	----	-------	--

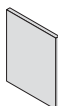

- **Pannello Cannettato Sp.1,9 cm, finito cannettato su un lato, 1 lato laminato in tinta, tagliato a misura e bordato 4 lati con bordo laminato.**

- Fluted panel th.19 mm, one side is fluted, the other side is a matching laminate, cut to size and edged with laminate edge.
- Panneau canétté ép.19 mm, finition canétté une face, finition stratifié teinte unie l'autre face, recoupé à la dimension et chanté avec chant stratifié.

mq.	496300..	
-----	----------	--

Fianchi di finitura sp. 2 cm

NEW

Side finish th. 2 cm

Côtés de finition ép. 2 cm

Costados de acabado esp. 2 cm

Cannettato

H. **P.** code

€

- **Fianco di finitura per basi e penisole sp. 2 cm**
- Finishing end panel for base cabinets and peninsulas th. 2 cm
- Côté de finition pour éléments bas et péninsules ép. 2 cm
- Costado de acabado para muebles bajos y península esp. 2 cm

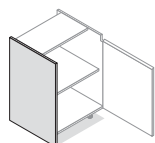

84	60	60BC65	
84	70	60BE65	
84	90	60BG65	
84	120	60BM65	
87	60	60BC67	
87	70	60BE67	
87	90	60BG67	
87	120	60BM67	
87,5	60	60BC68	
87,5	70	60BE68	
87,5	90	60BG68	
87,5	120	60BM68	
90,5	60	60BC71	
90,5	70	60BE71	
90,5	90	60BG71	
90,5	120	60BM71	

- **Fianco di finitura per colonne sp. 2 cm**
- Finishing side panel for tall cabinets th. 2 cm
- Côté de finition pour armoires ép. 2 cm
- Costado de acabado para columnas esp. 2 cm

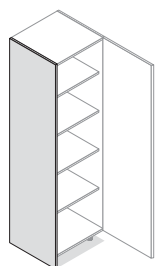

216	60	60BC9H	
219	60	60BC9L	
242	60	60BC94	
245	60	60BC97	
216	70	60BE9H	
219	70	60BE9L	
242	70	60BE94	
245	70	60BE97	

Fianchi intermedi per gola singola verticale per apertura colonne

NEW

Intermediate side panels for single vertical grip recess for tall cabinets opening

Côtés intermédiaires pour gorge verticale simple pour ouverture armoire

Costados intermedios para ranura vertical simple de apertura columnas

Cannettato

H. **P.** code €



- **Fianco intermedio sp. 1,8 cm (aggiungere costo gola singola verticale di pag. 471-473) prof. 35,1**
- Intermediate side panel th. 1,8 cm (add cost of single vertical grip recess on page 471-473), depth 35,1
- Côté intermédiaire ép. 1,8 cm (ajouter le coût de la gorge simple verticale page 471-473) prof. 35,1
- Costado intermedio esp. 1,8 cm (añadir el precio de la ranura simple vertical en la página 471-473) prof. 35,1

132	35,1	6XBA83	
204	35,1	6XBA9A	
213	35,1	6XBA9D	
230,2	35,1	6XBA9P	



- **Fianco intermedio sp. 1,8 cm (aggiungere costo gola singola verticale di pag.471-473) prof. 58,5/68,5**
- Intermediate side panel th. 1,8 cm (add cost of single vertical grip recess on page 471-473), depth 58,5/68,5
- Côté intermédiaire ép. 1,8 cm (ajouter le coût de la gorge simple verticale page 471-473) prof. 58,5/68,5
- Costado intermedio esp. 1,8 cm (añadir el precio de la ranura simple vertical en la página 471-473) prof. 58,5/68,5

132	58,5	6XBB83	
204	58,5	6XBB9A	
213	58,5	6XBB9D	
230,2	58,5	6XBB9P	

132	68,5	6XBD83	
213	68,5	6XBD9D	

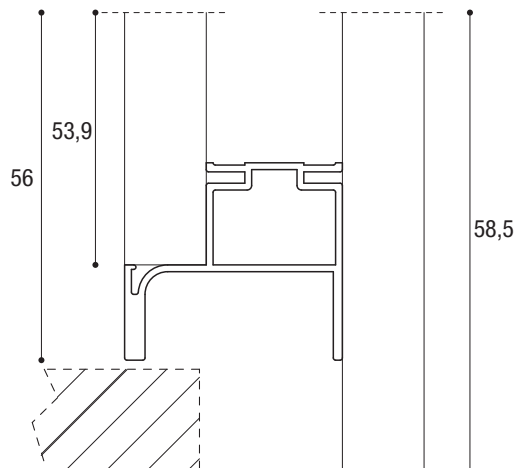

GOLA "J" ALLUMINIO

Condizioni generali di vendita

ANNOTAZIONE

Di seguito "Fornitore" significherà **tre.0**; "Sede" la sede del fornitore in via Campagna, 36 31020 San Polo di Piave, (TV); "Acquirente", la persona fisica o giuridica cui a qualunque titolo dev'essere consegnato il Prodotto; "Parti" il fornitore e l'Acquirente; "Prodotto" i prodotti ed i loro componenti fabbricati direttamente dal Fornitore; "Contratto" l'accordo di fornitura tra le parti.

1

1.1 Il presente listino decorre dal 01 Novembre 2023 annulla e sostituisce tutti i precedenti.

1.2 I prezzi sono espressi in euro e non sono comprensivi di IVA.

1.3 I prezzi degli elementi riportati non comprendono lo zoccolo, il top e l'alzatina.

1.4 Progetto, trasporto, montaggio ed eventuali oneri si intendono a carico del Acquirente.

1.5 Il Fornitore si riserva la facoltà di apportare modifiche alla produzione in qualsiasi momento o di variare i prezzi qui indicati, anche senza preavviso, se ciò si rendesse necessario in seguito all'aumento eventuale del costo delle materie prime o della mano d'opera. 1.6 L'Acquirente, con l'invio del primo ordine, si obbliga ad osservare, nei suoi rapporti con il Fornitore, le presenti CONDIZIONI GENERALI DI VENDITA, dichiarando di conoscerle e di accettarle integralmente e senza eccezioni e prendendo atto che il Fornitore non si ritiene vincolato a condizioni diverse, se non espressa dichiarazione scritta di disapplicazione delle presenti CONDIZIONI GENERALI DI VENDITA, a pena di nullità. 1.7 Gli Agenti a cui è stata conferita l'agenzia del marchio **tre.0** sono comunque privi della facoltà di rappresentare la ditta **tre.0**, di riscuotere, di quietanzare e di impegnarsi in qualsiasi modo, previa autorizzazione scritta della **tre.0** stessa.

2 ORDINI

2.1 L'ordine dovrà essere redatto per iscritto e fatto pervenire al Fornitore via fax, per e-mail, compilato con il programma grafico o tramite Agenzie. 2.2 L'ordine dovrà pervenire completo in tutte le sue parti: codice articolo, descrizione analitica dei prodotti richiesti. 2.3 L'ordine va sempre accompagnato da un disegno quotato: in pianta per l'esatta esecuzione dei top e in prospetto per le mensole. 2.4 Il Fornitore si riserva la facoltà di accettare o meno gli ordini ricevuti; il Contratto è stipulato con la clausola "Salvo approvazione della Ditta". 2.5 Nessun obbligo farà carico al Fornitore nell'ipotesi in cui ritenga di non accettare l'ordine.

3 ANNULLAMENTO-VARIAZIONE ORDINI

3.1 L'ordine non potrà essere annullato o variato dall'acquirente dopo 2 giorni dalla data di ricevimento e comunque senza il preventivo consenso scritto del Fornitore. 3.2 Qualora il Fornitore consenta all'annullamento dell'ordine, faranno comunque carico all'acquirente gli eventuali costi che derivassero al Fornitore in conseguenza della cancellazione o variazione dell'ordine.

4 CONFORMITA' AL CAMPIONE

4.1 La conformità al campione visionato non deve intendersi in senso tassativo, dato che sussistono margini di tolleranza dovuti a variazioni del prodotto (colori, materiali, misure), causate da fattori ambientali (luce, umidità, ecc.) ed alla natura intrinseca dei materiali legnosi o lapidei le cui variazioni sono da considerarsi un pregio che caratterizza il prodotto. 4.2 Tali variazioni, così come le differenze di colore e di grana nei piani granito e marmo, essendo ricavati da blocchi naturali, qualora si verificassero, non possono costituire oggetto di contestazione o di resa del prodotto. 4.3 Eventuali campionamenti consegnati all'Acquirente devono intendersi come tipo di campione e non come campione. 4.4 Le laccature fatte a riferimento su campione del cliente non si intendono impegnative né sul colore né sulla finitura. 4.5 I listini e i cataloghi in circolazione hanno carattere puramente illustrativo e pertanto il Fornitore declina ogni responsabilità per eventuali inesattezze per cambi di articoli e accessori dovute alle modifiche migliorative del prodotto. 4.6 Per quanto concerne il materiale cartaceo si ricorda che le foto possono per caratteristiche della stampa, differire dal prodotto reale per cromia, intensità di colore e lucentezza, il Fornitore si adopera sempre per ottenere il miglior risultato in fase di sviluppo.

5 ELEMENTI SU MISURA

5.1 Gli ordini possono riguardare anche elementi su misura. 5.2 Per elemento su misura si intende un articolo ricavabile dalla figura standard, come indicata in catalogo o listino, mediante variazione di una o più dimensioni. 5.3 La realizzazione di eventuali elementi su misura è rimessa alla valutazione discrezionale del Fornitore che si riserva di verificare la fattibilità tecnica di quanto richiesto nell'ordine. 5.4 Non si effettuano fuori misura su elementi a vetro. 5.5 Tutti gli elementi su misura potrebbero risultare, esteticamente e qualitativamente, inferiori allo standard normale offerto dal fornitore. 5.6 La richiesta di realizzazione di elemento su misura dovrà, in ogni caso, essere accompagnata dal disegno dello stesso. 5.7 Gli elementi su misura saranno forniti con le maggiorazioni riportate sul listino o con preventivi qualora siano ordinati esternamente su riferimento.

6 TERMINI DI CONSEGNA

6.1 I tempi di consegna della merce (anche se in presenza di conferma d'ordine, qualora richiesta) assumono per il Fornitore valore puramente indicativo e non vincolante. 6.2 Il Fornitore non è tenuto a corrispondere indennizzi per ritardi o sospensioni parziali o totali delle consegne. 6.3 Per ordini di importi inferiori a Euro 500 netto, il fornitore si riserva di prorogare i termini di consegna, onde poterli raggruppare con altri eventuali ordini. 6.4 Qualora venga espressamente richiesto il contrario, tali ordini verranno consegnati in porto assegnato e con pagamento contrassegno oppure con consegne a mezzo Fornitore addebitandovi Euro 50 netto per il trasporto. 6.5 Il Fornitore potrà sospendere la consegna in qualsiasi momento nel caso di insolvenza nei pagamenti e nell'ipotesi di mancato rispetto delle condizioni nei pagamenti pattuiti, sollevando il fornitore da qualsiasi responsabilità. 6.6 La commissione diventerà impegnativa per il Fornitore se accettata per iscritto o se avrà luogo la consegna della merce.

7 TRASPORTO

7.1 I reclami saranno ammessi solo se fatti entro otto giorni dalla data di consegna con lettera raccomandata. 7.2 Per eventuali danni alla merce causati dal trasporto, o colli mancanti, i reclami dovranno essere fatti al ricevimento della merce e segnalati nei documenti di trasporto. 7.3 Dai prezzi di listino sono esclusi oneri per opere di facchinaggio, deposito presso corrieri, montaggio e trasporti ai piani abitativi che sono a totale carico dell'Acquirente. 7.4 Se l'acquirente omette o rifiuta di ricevere il prodotto messo a sua disposizione, fermo il diritto al pagamento del prezzo, il Fornitore ha facoltà di depositare il prodotto presso se stesso o terzi, a rischio e spese dell'acquirente.

8 RESI

8.1 Non si accettano resi di merce se non autorizzati dall'ufficio amministrativo del Fornitore a mezzo fax o e-mail. 8.2 I resi accettati dal Fornitore devono essere integri, imballati e accompagnati da regolare bolla di reso, gli articoli ritirati riscontrati difettosi imputabili al Fornitore verranno accreditati allo stesso prezzo di fattura pagato al momento dell'acquisto e, se non in buono stato di conservazione, al valore riconosciuto ad insindacabile giudizio dell'ufficio tecnico. 8.3 Si precisa che piani top, piani di collegamento, mensole, schienali, zoccoli, cornici ed elementi su misura, anche se resi, non verranno accreditati. 8.4 Le contestazioni, con richiesta di sostituzione, devono avvenire per iscritto (va utilizzato il modulo reclami e richieste di sostituzione **tre.0** predisposto alla fine di ogni listino) entro otto giorni dalla data di consegna della merce e devono riportare l'elenco preciso dei pezzi richiesti in sostituzione, la descrizione dell'anomalia riscontrata ed il riferimento alla consegna. 8.5 In mancanza di ricevimento di contestazione nei termini previsti, la merce consegnata si intende in ogni caso accettata e dovrà essere pagata secondo le modalità e scadenze accordate.

9 GARANZIA DEL PRODOTTO

9.1 Il Fornitore risponde a norma di legge per gli articoli da lui prodotti. 9.2 La garanzia esclude componenti non fabbricati direttamente dal Fornitore ed eventuali danni provocati dagli stessi. 9.3 La garanzia copre, inoltre, la riparazione o la sostituzione di parti risultanti difettose per cause imputabili alla fabbricazione, mentre esclude danni risultanti da errata installazione, negligenza, manutenzione scorretta, naturale usura del componente. 9.4 Eventuali differenze nella tonalità di colori ed essenze dipendono dalla naturale variabilità delle materie prime o da consegne effettuate in tempi diversi: non sono quindi considerate difetti, e non rientrano nella copertura della garanzia. 9.5 Gli elettrodomestici forniti dal Fornitore sono garantiti dalle case costruttrici. 9.6 Il Fornitore declina ogni responsabilità per danni a persone o cose derivanti da uso improprio degli elettrodomestici e dalla mancata osservanza delle norme di sicurezza indicate dai costruttori. 9.7 Il prodotto danneggiato da un uso improprio o trasporto inadeguato nonché il prodotto realizzato su misura non potranno essere sostituiti e non legittimano accrediti. 9.8 Quando per garantirsi gli approvvigionamenti, il Fornitore indirizzasse verso altri fornitori l'acquisto dei componenti, questi avranno le medesime caratteristiche qualitative e funzionali del Prodotto, ma potranno essere non esattamente identici. 9.9 La garanzia non comprende le parti del prodotto soggette ad usura ed i vizi derivanti da un'impropria conservazione e/o pulizia e/o uso e/o montaggio del prodotto effettuato da personale non incaricato dal Fornitore e, comunque, da alterazioni e/o riparazioni eseguite da terzi senza previo consenso scritto del Fornitore o derivanti dal normale deterioramento delle parti del prodotto. 9.10 La garanzia cessa immediatamente se l'Acquirente non rispetta le scadenze o le modalità di pagamento, le istruzioni d'uso e manutenzione anche normali per prodotti del settore o quando il prodotto sia utilizzato per applicazioni non conformi al suo normale utilizzo e/o modo di utilizzo dalle specifiche tecniche.

10 DIFETTI DEL PRODOTTO

10.1 L'Acquirente deve esaminare il Prodotto alla consegna e denunciare qualsiasi difetto (di conformità) dello stesso per iscritto entro otto giorni dalla data della consegna o, per vizi occulti, dal momento in cui ha scoperto o avrebbe dovuto scoprire il vizio o difetto (di conformità), pena la decadenza di ogni diritto. 10.2 L'Acquirente può proporre i reclami o contestazioni derivanti o connessi al trasporto e/o alle operazioni complementari e/o successive ad esso esclusivamente nei confronti del vettore o dell'eventuale terzo responsabile. 10.3 Reclami o contestazioni non legittimano l'Acquirente a ritardare o sospendere i pagamenti. 10.4 Se il reclamo è fondato, il Fornitore può a sua discrezione ed in un termine da concordare, a) restituire la somma pagata, b) sostituire il prodotto non conforme con uno conforme, c) riparare il prodotto a proprie spese, salvo il diritto alla restituzione del Prodotto contestato. 10.5 In nessun caso l'Acquirente può pretendere rimborsi spese per la sostituzione di eventuali parti difettose anche se imputabili al Fornitore.

11 PAGAMENTO

11.1 Il pagamento del prezzo deve essere effettuato nei termini con le modalità indicati nella conferma d'ordine (se richiesta) e/o nella fattura di vendita. 11.2 Il pagamento è ritenuto liberatorio solo se effettuato direttamente al Fornitore e da questi ricevuto e, comunque, nella valuta e nelle forme indicate nella fattura di vendita. 11.3 Qualsiasi pagamento fatto in luogo, in un modo o a un soggetto diverso da quelli pattuiti, non sarà ritenuto liberatorio. 11.4 Il ritardo nel pagamento comporta l'addebito di spese e di interessi di mora, ex D.Lgs. 9.10.2002, n. 231, applicati al tasso legale maggiorato di cinque punti per anno. 11.5 Nel caso di pagamento rateale, il mancato pagamento anche di un solo rateo fa decadere l'Acquirente dal beneficio del termine e legittima il Fornitore a pretendere il pagamento dell'intero credito, anche se ancora non esigibile contrattualmente, nonché quello relativo alle forniture e/o agli ordini ancora in corso, e di indennizzo o risarcimento di sorta, fatto salvo ogni e qualsiasi diritto del Fornitore di ottenere dall'Acquirente il risarcimento di ogni danno, costo e spese sostenute. 11.6 In caso di inadempimento dell'obbligazione di pagamento del prezzo, il Fornitore ha facoltà di far vendere il Prodotto per conto e a spese dell'Acquirente, comunicandogli il tempo e il luogo della vendita. 11.7 Sono esclusi i pagamenti con cessioni. 11.8 Il costo di bolli, tratte e ricevute bancarie sono interamente a carico dell'Acquirente. 11.9 Nell'ipotesi in cui, su richiesta dell'Acquirente e dal Fornitore accettata con conferma scritta, venga rinviata l'emissione delle tratte con scadenza in un determinato mese, il Fornitore potrà emettere la tratta non emessa il mese successivo. (Il mese di agosto è così regolato dal 01 agosto al 31 agosto emissione al 5 settembre)

12 RISOLUZIONE

12.1 Nel caso in cui l'Acquirente sia sottoposto ad una procedura concorsuale o sia notorio che si trovi in difficoltà finanziaria o non adempia ad una qualsiasi delle obbligazioni contrattuali assunte e a quelle previste nelle presenti condizioni generali di vendita il Fornitore ci riserva il diritto di risolvere ipso jure il contratto mediante comunicazione scritta dell'Acquirente senza necessità di messa in mora, riservandosi di agire nei confronti dello stesso per il pagamento di quanto dovuto ed il risarcimento del danno subito.

13 FORZA MAGGIORE

13.1 Le parti hanno diritto di sospendere l'esecuzione dei rispettivi obblighi nel caso ciò sia impedito o reso eccessivamente oneroso da circostanze straordinarie, imprevedibili e non contrattabili dalle parti, quali, ad esempio, vertenze sindacali, incendi, guerre, mobilitazione generale, sommosse, requisizioni, stati di crisi, embarghi, restrizioni nell'uso delle fonti energetiche, mancate o ritardate consegne dei sub-fornitori ecc.

13.2 Se una di tali circostanze si sia verificata prima della formazione del Contratto, essa legittima la sospensione delle prestazioni solo se i suoi effetti non erano prevedibili al momento delle trattative. 13.3 La parte che invochi una causa di forza maggiore deve comunicare per iscritto all'altra parte, senza alcun ritardo, il suo verificarsi e la sua cessazione. 13.4 Nonostante quanto previsto nelle presenti CONDIZIONI GENERALI DI VENDITA, ciascuna parte può risolvere il Contratto, con comunicazione scritta all'altra, se la sospensione dell'esecuzione dovuta a forza maggiore, così come definita dal punto 1 di questo articolo, duri più di sei mesi.

14 PROPRIETA' INTELLETTUALE

14.1 In conformità all'art. 39, sezione 7, degli accordi TRIPS, l'Acquirente non rivelerà, divulgherà, utilizzerà in qualsiasi modo il know-how, tecnico, amministrativo e commerciale, di proprietà del Fornitore, nonché tutte le altre informazioni, esperienze e conoscenze messe a punto nell'ambito aziendale del Fornitore, di cui verrà a conoscenza nel corso delle trattative, dell'esecuzione del Contratto e/o delle visite aziendali, ivi comprese le notizie relative al Prodotto, agli impianti, ai mezzi di produzione e agli altri beni aziendali nonché all'organizzazione della produzione dell'azienda, ai servizi resi dal Fornitore, alle iniziative commerciali e alla clientela, alla gestione e all'andamento dell'azienda del fornitore, ai rapporti con terzi e così via. 14.2 Le notizie sopra definite devono intendersi riservate e non utilizzabili né direttamente né indirettamente dall'Acquirente se non nei limiti necessari per la corretta esecuzione del Contratto. 14.3 L'Acquirente si impegna ad adottare ogni ragionevole precauzione per tenere tali informazioni segrete, comunicandole solo ai propri dipendenti, collaboratori o eventuali consulenti, che dovranno necessariamente conoscerle per l'esecuzione del Contratto, vincolandoli al rispetto dei termini e delle condizioni delle presente clausola. 14.4 L'Acquirente si impegna ad astenersi da qualsiasi attività di imitazione, plagio, contraffazione o illecito sfruttamento di diritti di proprietà intellettuale sui prodotti, processi, metodi, sistemi, brevettati o non brevettati, disegni, marchi e altri segni distintivi, registrati o non registrati, del fornitore, essendogli in particolare inibito di depositarli a proprio nome in qualunque parte del mondo. 14.5 L'Acquirente è tenuto a comunicare al Fornitore senza ritardo qualsiasi notizia, fatto od opinione che possa essere rilevante a i fini della protezione dei diritti di proprietà intellettuale di questi. 14.6 Tutti i costi, i danni, le spese e le perdite subite dal Fornitore per violazione dei diritti di brevetto e/o marchio sui modelli e disegni o per impropria divulgazione di know-how imputabile all'Acquirente sono a carico di quest'ultimo.

15 FORO COMPETENTE

15.1 Qualsiasi controversia, nessuna esclusa, è dovuta alla competenza esclusiva del Foro del Tribunale di Treviso e della giurisdizione Italiana, in caso di acquirente straniero.

tre.o
KITCHENS

Via Campagna, 36
31020 San Polo di Piave (TV)

Tel. + 39 0422 75 08
Fax. + 39 0422 750896

treo@treo.it

www.treo.it